



EvoControl Pro- serien

1 — Senaste uppdatering: Feb 05, 2021

Acetec AB

Innehållsförteckning

1. Produktbeskrivning	2
2. Översikt	4
2.1. Display	5
2.2. Kapacitet	6
2.3. Fuktinställning	7
2.4. Funktioner	8
2.5. Tidur	9
2.6. Mätvärden i realtid	10
2.7. Larm	11
2.8. Knapplås	12
2.9. Display, språk och tid	13
2.10. Återställningsfunktion	14
2.11. Kommunikation	15
2.12. EvoCloud	16
3. Beskrivning displaymenyer	17
3.1. Top symboler	18
3.2. Meny 1	20
3.3. Meny Drift	22
4. Behörighetskod display	24
5. Quick Guide	25
6. Beskrivning	29
6.1. Display	30
6.2. Tidur	32
6.2.1. Funktion.....	33
6.2.2. Programmering	34
6.3. Larm	38
6.3.1. Funktion.....	39
6.3.2. Programmering	40
6.3.3. Hantering	41
6.3.4. Nödläge	43
6.4. Servicemeny	44
6.5. Externa ingångar.....	46
6.6. Spjällmotor	47
6.7. Yttre givare	48
6.7.1. Fuktgivare.....	49
6.7.2. Daggpunktsgivare	50
6.8. ModBus.....	51
6.9. Injustering, driftsättning	52
6.10. Test av aggregat	53

7. Parametrar	54
7.1. Parameterinställningar / Beskrivning	55
7.1.1. Fläkt.....	58
7.1.2. Fukt	59
7.1.3. Extragivare	60
7.1.4. Funktioner.....	61
7.1.5. Knappplås.....	63
7.1.6. Larminställningar	64
7.1.7. Display / Språk / Tid.....	65
7.1.8. System / Nätverk.....	66
7.1.9. Återställning	67
7.2. Mätvärden	68
7.3. Parameterlista.....	70
8. Elschema	85
8.1. EvoDry Pro 30.....	86
8.2. EvoDry Pro 60.....	87
8.3. EvoDry Pro 120.....	88
8.4. EvoDry Pro 180.....	89
9. Programversioner	90

1. Produktbeskrivning

Avfuktare EvoDry Pro-serien

Våra sorptionsavfuktare i EvoDry Pro-serien lämpar sig för större applikationer som kräver en effektiv avfuktning.

För mer information om själva avfuktarna, se vår [hemsida https://www.acetec.se/](https://www.acetec.se/).

EvoControl består av följande delar:

Huvudkort:

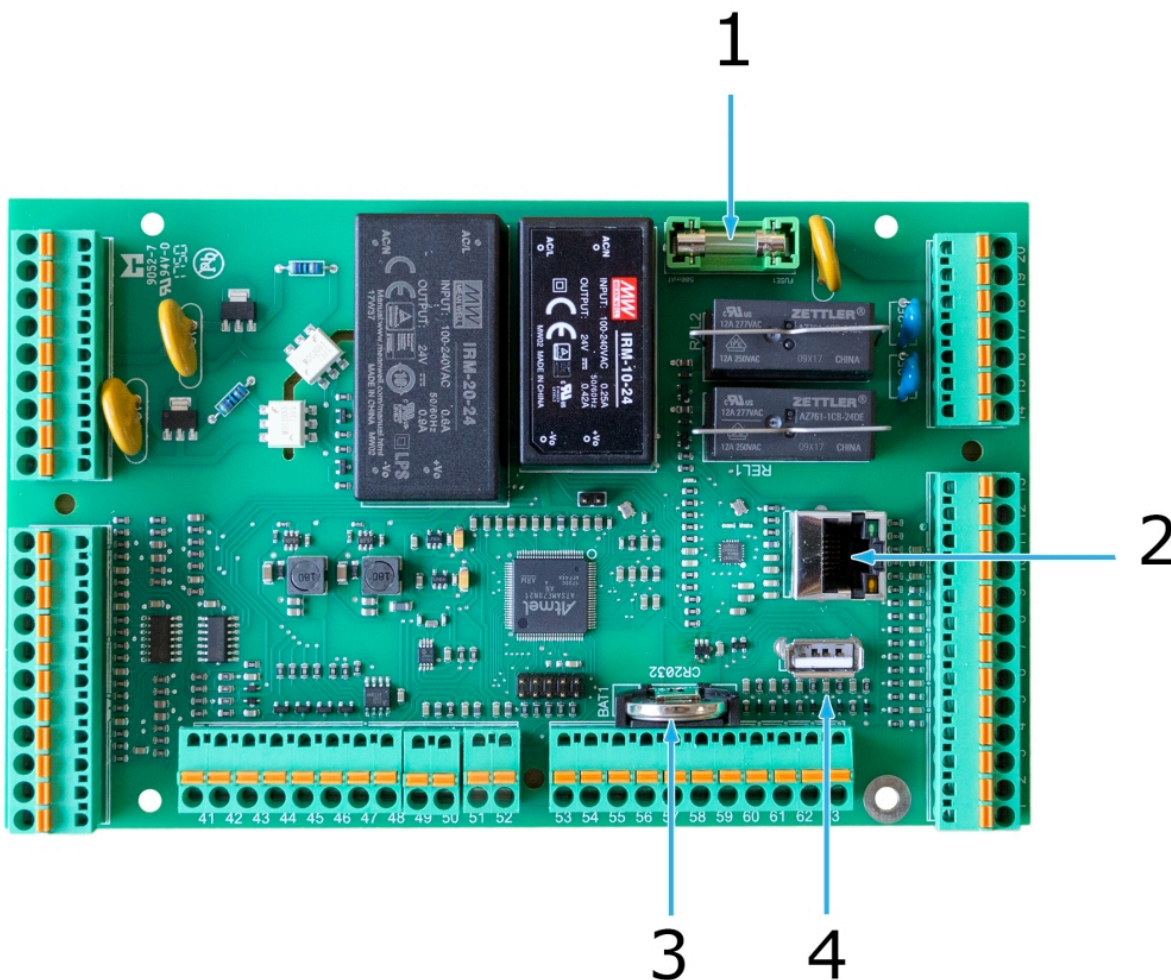

1. Säkring 5×20, 200mAT, 230 Vac.
2. Nätverksuttag RJ45.
3. Batteri CR2032.
4. USB kontakt.

Display:



Medföljer:

- 15m kabel 4×0,25mm² (max längd 50m).
- 4st plastdistanser samt skruv (för utanpåliggande montering).

2. Översikt

[Display](#)

[Kapacitet](#)

[Fuktinställningar](#)

[Funktioner](#)

[Tidur](#)

[Mätvärden i realtid](#)

[Larm](#)

[Knapplås](#)

[Display / Språk / Tid](#)

[Återställningsfunktion](#)

[Kommunikation](#)

[EvoCloud](#)

2.1. Display

- 4,3 " färgpanel med kapacitiv touch.
- Trådbunden nätverksanslutning.
- Molnlösning med responsiv design som anpassar sig till mobil, surfplatta eller dator.
- Olika behörighetsnivåer, Enkel – Avancerad.
- Automatisk sommar och vintertid.
- Uppdatering av programvara via usb kontakt på huvudkortet.

[Beskrivning display.](#)

2.2. Kapacitet

- Låg.
- Mellan.
- Hög.
- Auto, Automatisk växling mellan låg, mellan och hög.
- Inställbar kapacitet 50 – 100%.

2.3. Fuktinställning

Konstant på.

Avfuktning pågår konstant.

RF.

Avfuktning startar när relativa fukthalten i luften överstiger inställt värde.

RF + Temp.

Avfuktning startar när relativa fukthalten i luften överstiger inställt värde vid temperaturer över +15°C.

Fukthalten tillåts stiga med 1%/°C vid temperatur under +15°C innan avfuktning startar.

Funktionen är endast aktiv i temperatur området 0-15°C.

AF.

Avfuktning startar när absoluta fukthalten i luften överstiger inställt värde.

Daggpunkt.

Avfuktning startar när daggpunkten i luften överstiger inställt värde.

Aktiv dP.

Avfuktning startar när daggpunkten i luften överstiger temperaturen på yttemperaturgivaren plus inställt värde.

Yttemperaturgivare krävs (tillbehör).

2.4. Funktioner

- ECO Mode, startfördröjd avfuktning.
- Auto, fläktautomatik.
- Forceringstimer.
- Brandfunktion.
- Nödläges funktion.
- Servicehantering med ställbara serviceintervall.
- Beräkning av avfuktad volym.

2.5. Tidur

- Programmerbart veckour för kapacitetstyrning.
- Upp till 32 tidsinställningar.

[Beskrivning tidur.](#)

2.6. Mätvärden i realtid

- Fukthalter.
- Temperaturer.
- Styrsignaler.
- Varvtal.
- Beräknad avfuktad volym.
- Drifftider.

Värden visas beroende på aktiverade funktioner och tillbehör.

[Mätvärden.](#)

2.7. Larm

- Larm ställbart i Av, A-, B-, C-nivå för samtliga larm.
- Larmfördröjning ställbar för samtliga larm.
- Larmhistorik.

[Beskrivning larmhantering.](#)

[Parameterinställningar.](#)

2.8. Knapplås

- Möjlighet att låsa valbara knappfunktioner för obehöriga.
- Vid låsning blir knapp grå och en symbol med hänslås tänds och knappen saknar funktion.

[Parameterinställningar.](#)

2.9. Display, språk och tid

- Inställning av ljusstyrka och skärmläckare.
- Språkinställning.
- Tidsinställning med tidszon.

[Parameterinställningar.](#)

2.10. Återställningsfunktion

- Fläktinställningar.
- Fuktinställningar.
- Givarinställningar.
- Funktioner.
- Knapplös.
- Larminställningar.

[Parameterinställningar.](#)

2.11. Kommunikation

- Molntjänst för styrning, driftövervakning och historik.
- Fjärrstyrning av aggregatet (kräver tillåtelse av ägare).
- [Modbus via TCP/IP \(RJ45\).](#)
- [Uppdatering av programvara via usb kontakt.](#)

[Parameterinställningar.](#)

2.12. EvoCloud

[Klicka här för att se manual för molntjänsten EvoCloud](https://www.manula.com/manuals/acetec-ab/evocontrol-molntjanst/)

<https://www.manula.com/manuals/acetec-ab/evocontrol-molntjanst/>

3. Beskrivning displaymenyer

[Top symboler](#)

[Meny 1](#)

[Meny Drift](#)

3.1. Top symboler

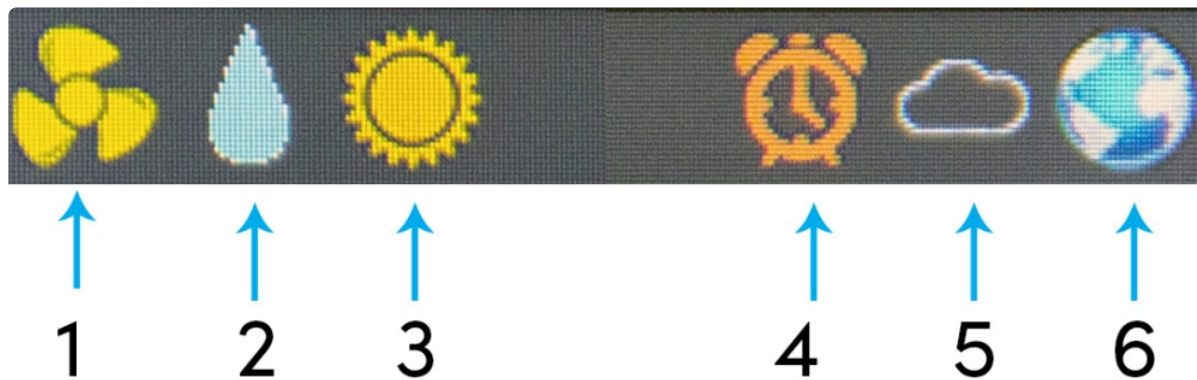

1:



Båda fläktarna i drift.



Endast processluftsfläkt i drift.



Endast regenereringsfläkt i drift.

2:



Fuktigt, fukthalt överstiger inställt värde.

3:



Avfuktar.

4:



A-larm.



B-larm.



C-larm.

5:

Molntjänst inaktiv.



Molntjänst aktiv.



Molntjänst aktiv, fjärrstyrning tillåten.

6:

Nätverk saknas.



Nätverk aktiv.



Nätverk aktiv, kontakt med internet.

3.2. Meny 1

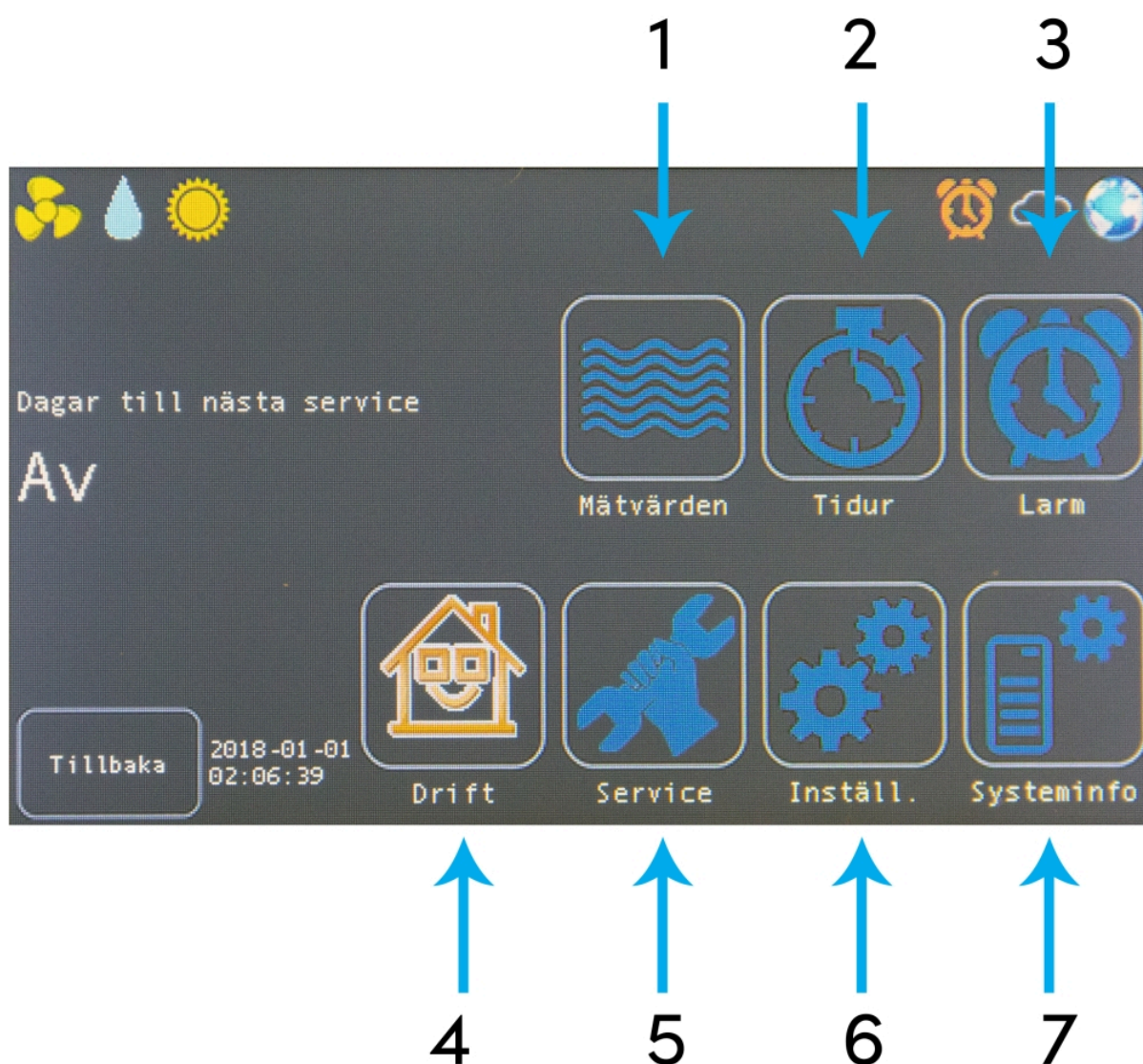

1:



Visning av mätvärden i realtid (ärvärden).

2:



Tidursmeny.

3:



Larmkivering och historik.

4:Gå till "[Meny Drift](#)".**5:**

Servicemeny. Pinkod 1 krävs.

6:

Inställningsmeny. Pinkod 1 för normal inställning och pinkod 2 för avancerade krävs.

7:

Systeminformation.

3.3. Meny Drift

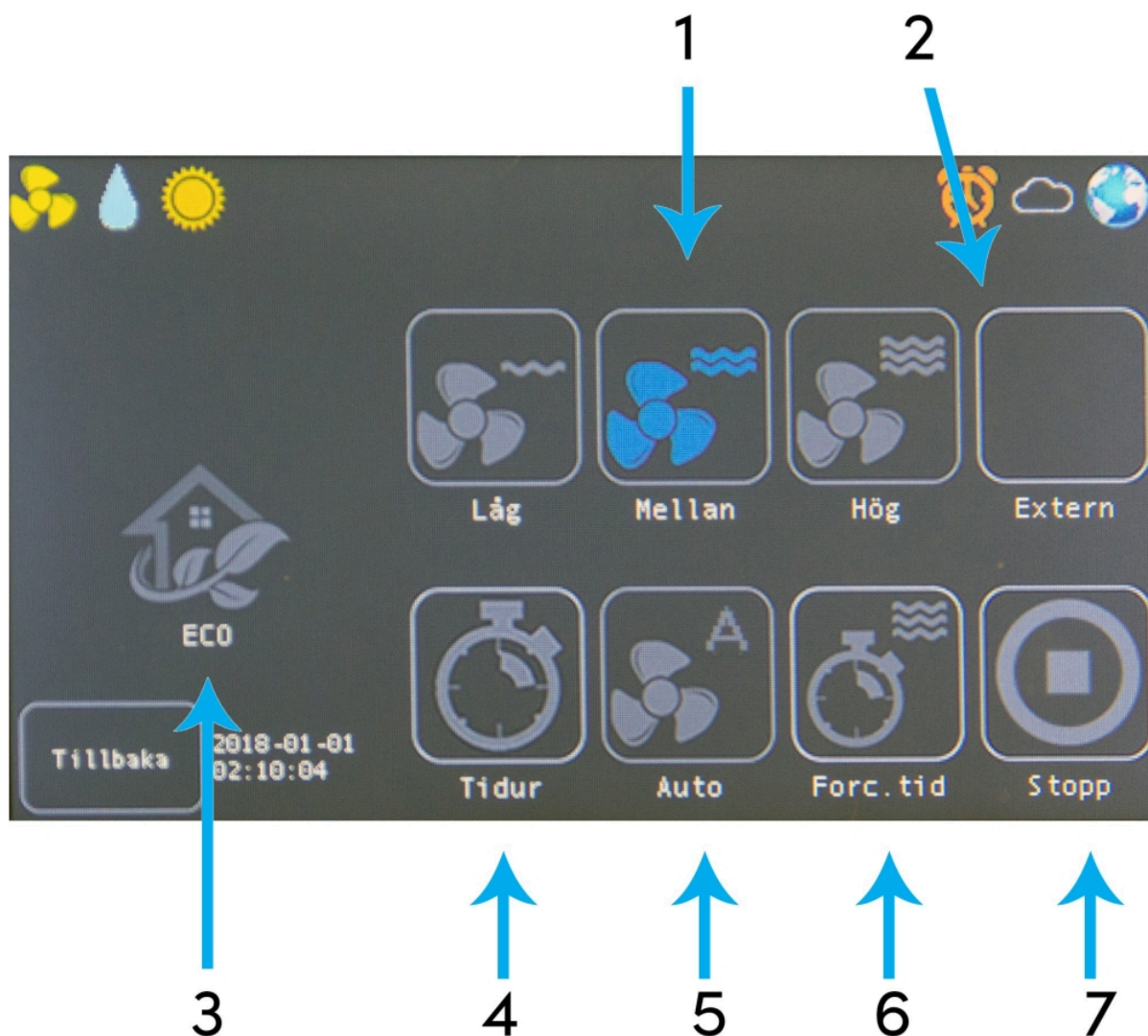

1:



2:

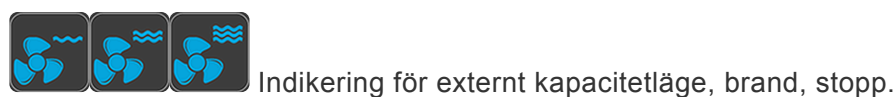

3:

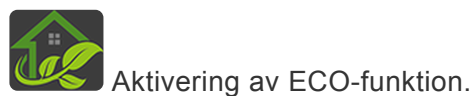

4:

Aktivering av tidur.

5:

Aktivering av autofläkt.

6:

Aktivering av forceringstimer.

7:

Stopp aktiv, för aktivering håll in knapp i 2 sekunder.

4. Behörighetskod display

- Behörighetskod nivå 1: **6374**
- Behörighetskod nivå 2: **8990** (avancerad)
- Behörighetskoden gäller i 15 minuter efter sista knapptryckningen innan koden måste slås om.

5. Quick Guide

Denna snabbguide gäller för aggregat i standardutförande utan tillbehör.

Steg 1:

Tryck på knappen meny .

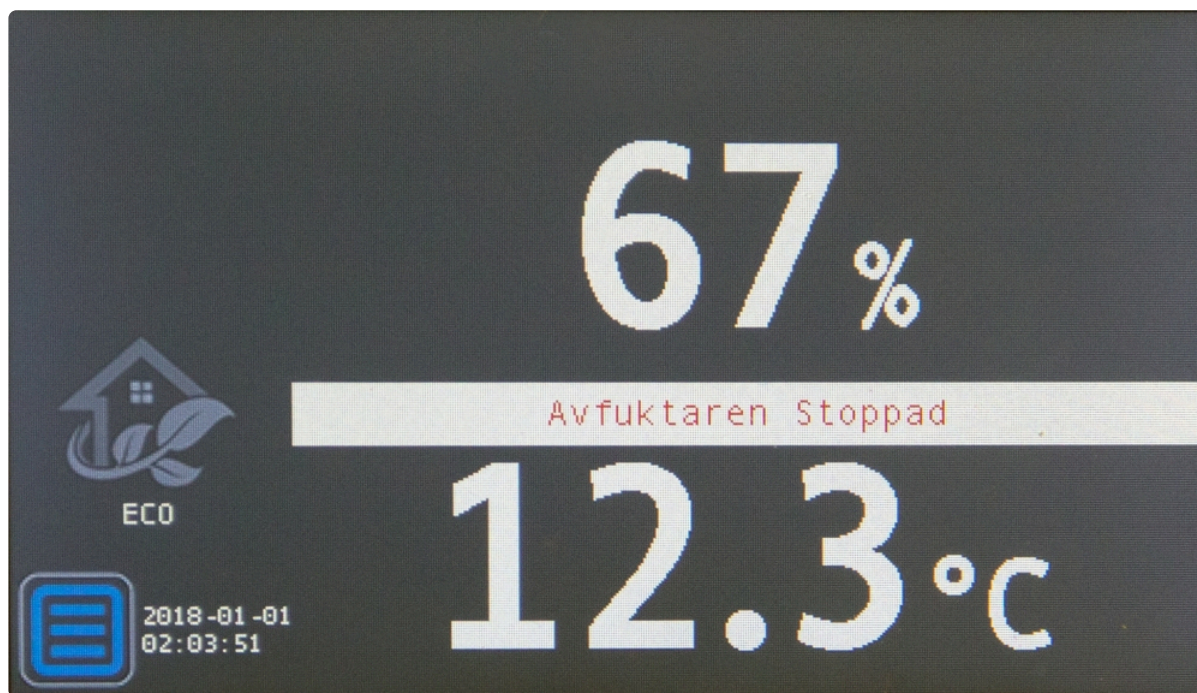

Steg 2:

Tryck på knappen inställningar .

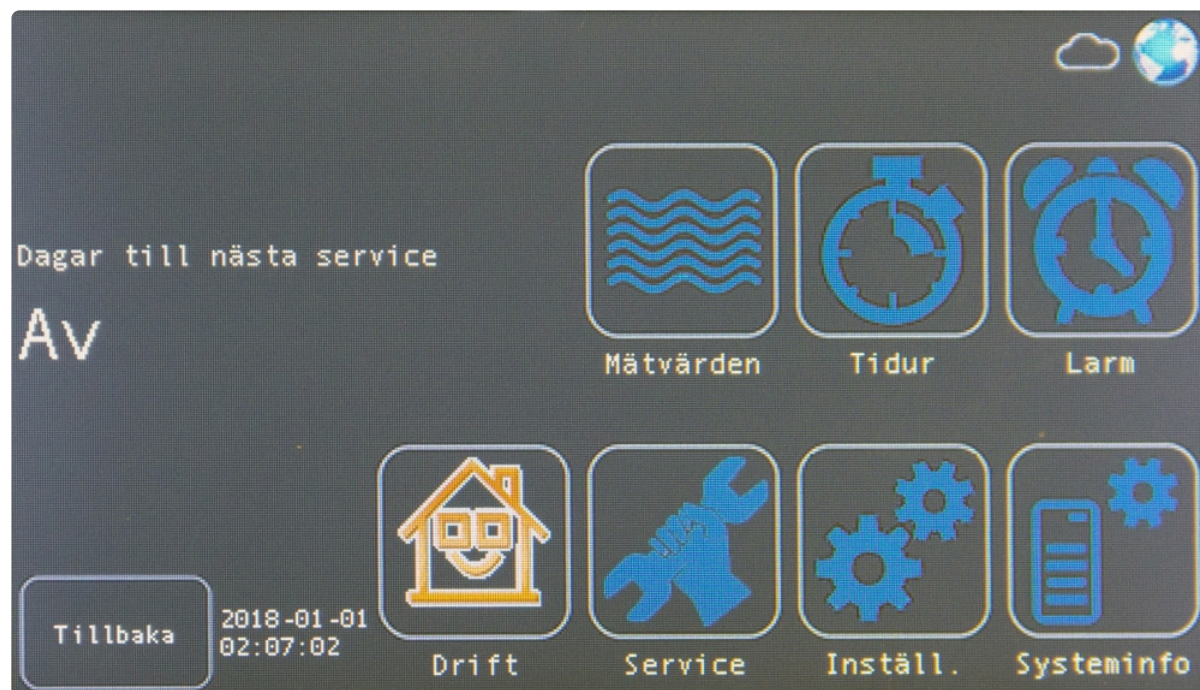

Steg 3:

Slå behörighetskod **6374** (8990 för avancerad) och tryck **Enter**.

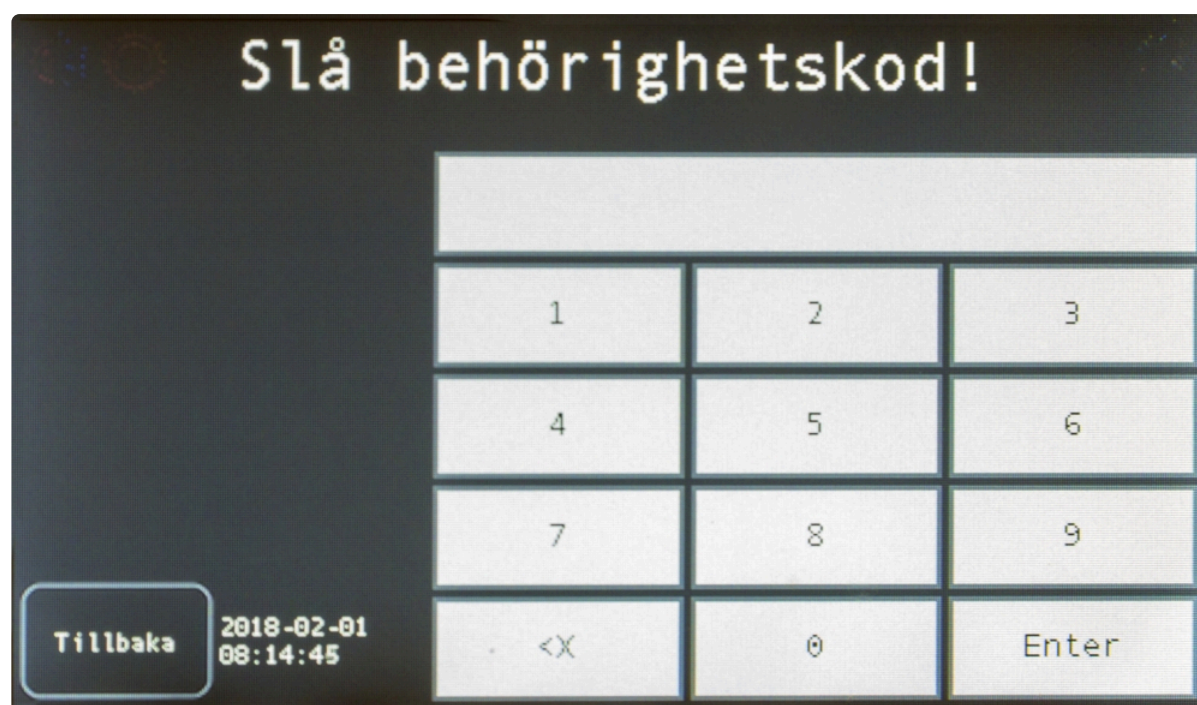

Steg 4:

Tryck på knappen Fukt  .



Steg 5:

1. Använd piltangenterna för att navigera till de parametrar som du vill ändra.
2. Ställ önskat börvärde, använd minus och plus för att ändra värdet.
3. Spara värdet med knappen **Spara** (endast synlig vid ändrat värde)..



1. Tryck **Tillbaka** för att komma till Meny 1

Steg 6:

Tryck  .



Steg 7:

Välj kapacitetsläge, låg, mellan, hög, auto.

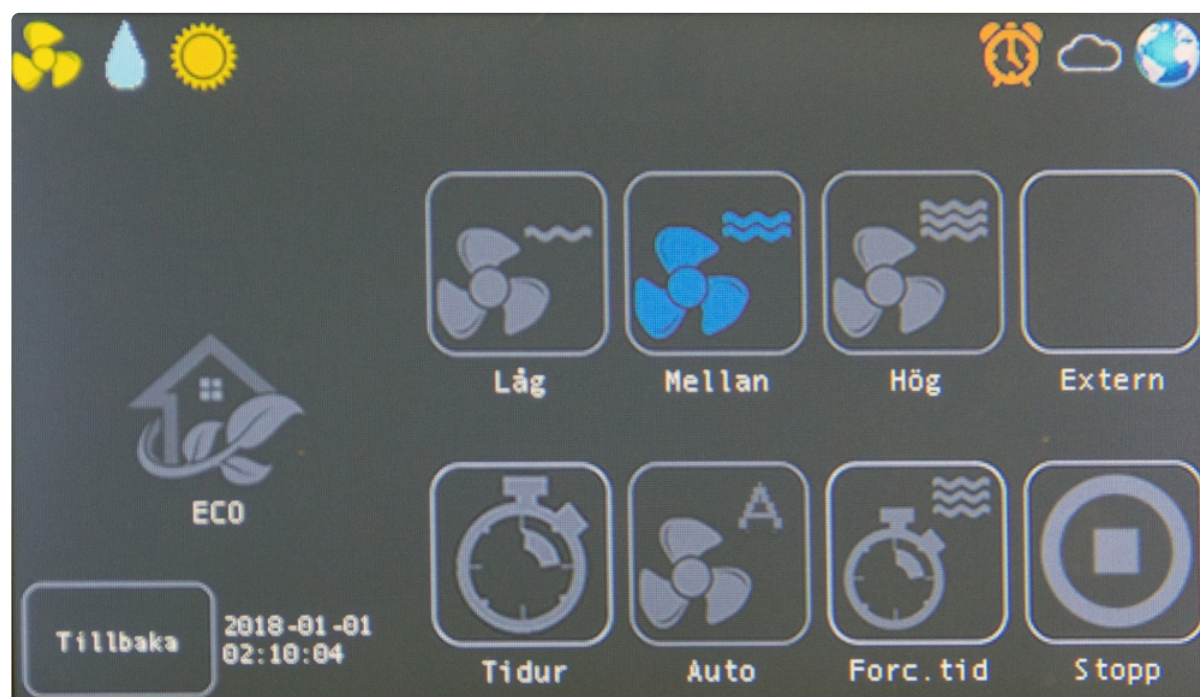

6. Beskrivning

[Display](#)

[Tidur](#)

[Larm](#)

[Servicemeny](#)

[Externa ingångar](#)

[Spjällmotor](#)

[Yttre givare](#)

[ModBus](#)

[Injustering, driftsättning](#)

[Test av aggregat](#)

6.1. Display

Kablaget mellan aggregat och display är färdigmonterad.

Kablaget kan ersättas med egen 4-ledare, **max 50 meter, min ledararea 0,25 mm²** (partvinnad rekommenderas).

[Se elschema.](#)

Montering av display:

1. Tryck isär ramen från displayen genom att hålla fast ramen i kanterna och tryck lätt på displayen.



2. Skruva loss de 4 skruvarna på sidorna av displayen.



3. Montera väggplatta över ev. befintlig väggdosa eller utanpåliggande med hjälp av medföljande plastdistanser och skruv.



4. Anslut kablage till plint på display.

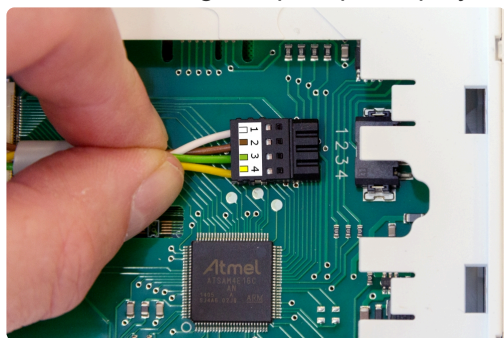

Kablar kan frigöras från kontakt genom att föra in ett föremål (t.ex. liten nål) i springan ovanför kabel.

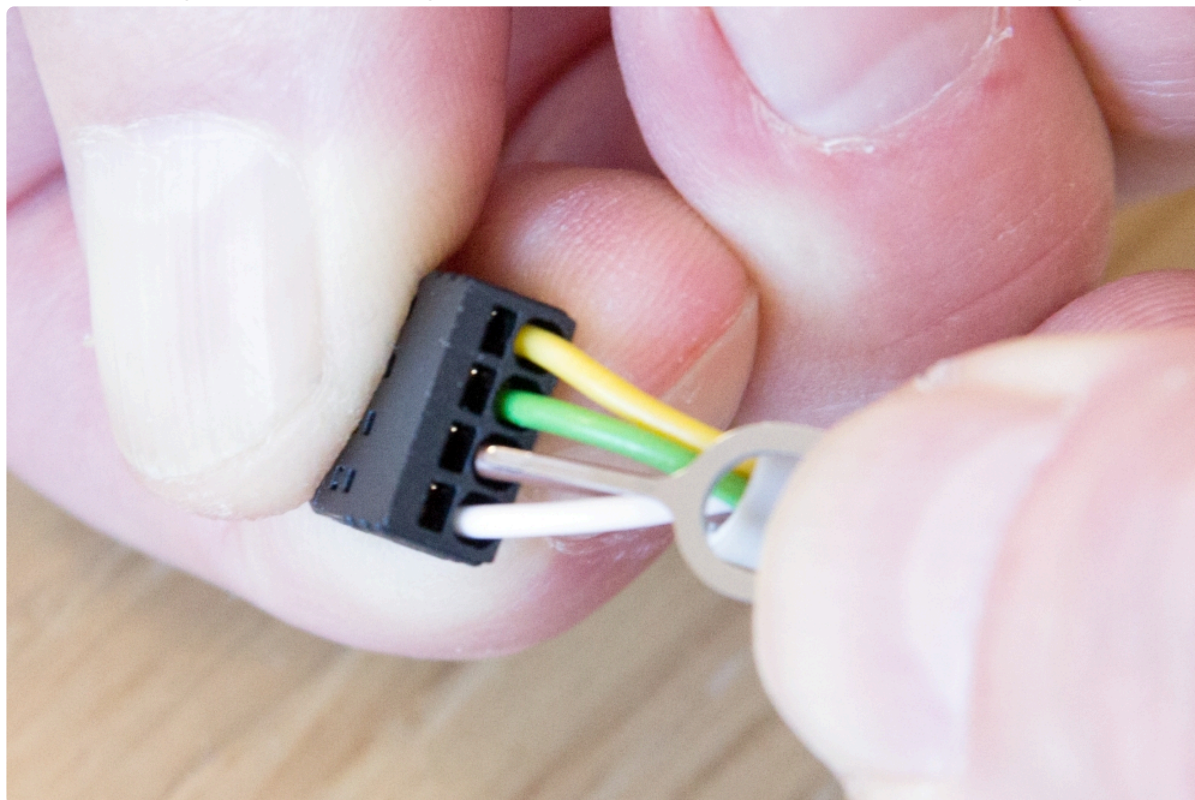

6.2. Tidur

- Programmerbart veckour för kapacitetstyrning.
- Upp till 32 tidsinställningar.

6.2.1. Funktion

Aktiv

Normalt är aktiv i läge Ja vilket innebär att programmerad tid är tillgänglig. Om aktiv är i läge Nej så är programmet tid inte tillgänglig. Man kan alltså tillfälligt välja att inte använda aktuell programmerad tid för att senare återaktivera denna tidsinställning.

Vid inställd tidpunkt aktiveras inställt kapacitetsläge.
Aggregatet går i aktuellt kapacitetsläge till nästa programmerad tidpunkt.



Tidursfunktion aktiv.



Tidursfunktion inaktiv.



Aktuellt kapacitetsläge indikeras med tidurssymbol.

Tidur kan tillfälligt överstyras manuellt eller via yttre ingångar.
Vid nästa programmeringstidpunkt intar aggregatet inställt kapacitetsläge enligt tidur.

För att manuellt återgå till tidsfunktion:



Tryck under 1 sekund, tryck sedan igen på



6.2.2. Programmering

Steg 1

Tryck på knappen **Meny** 

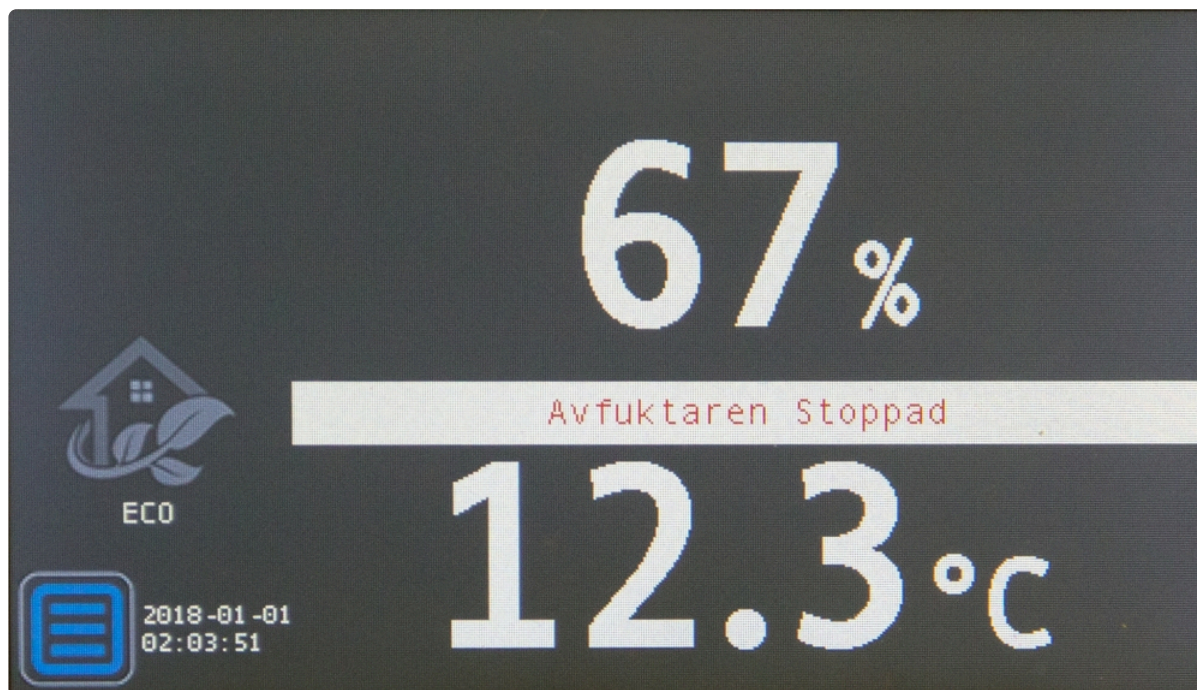

Steg 2

Tryck på knappen **Tidur** 

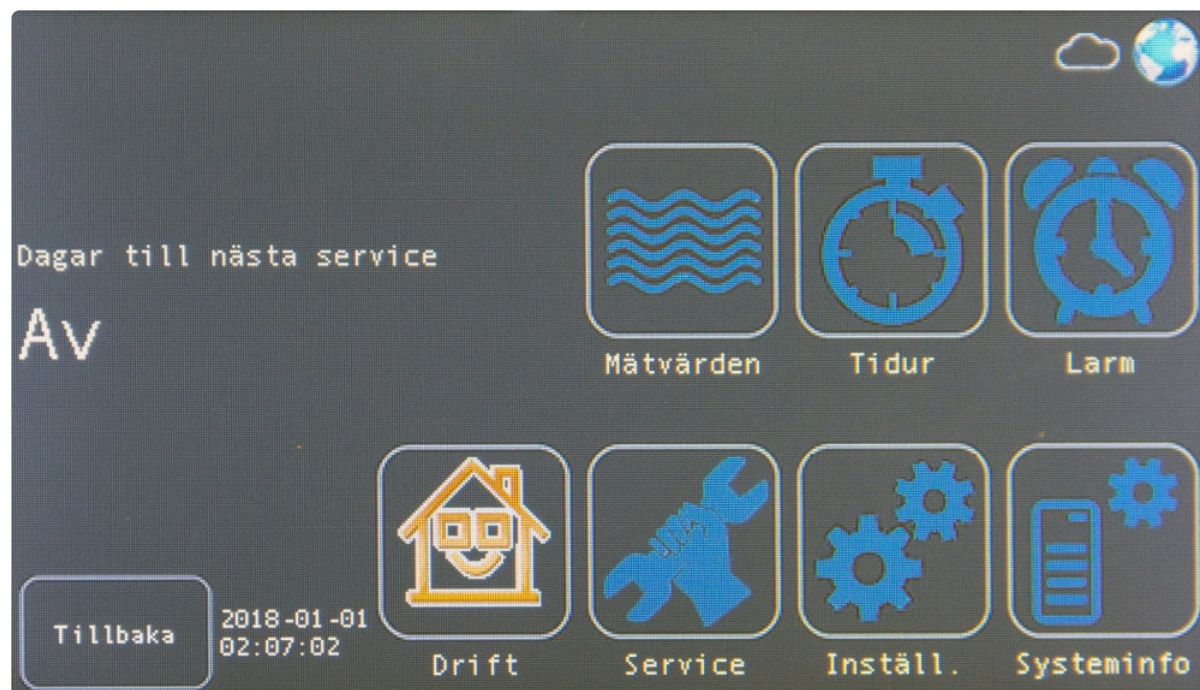

Steg 3

Tryck på knappen **Ny** 



Steg 4

Ställ in aktiveringstid

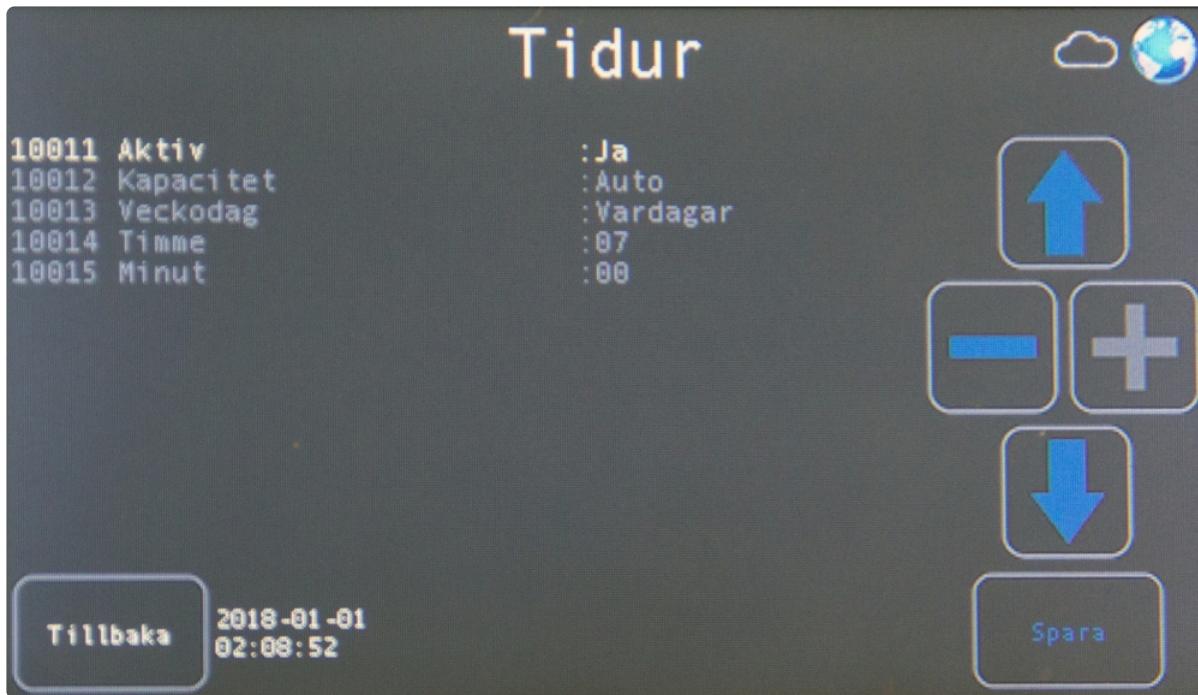

Steg 5



Tryck på knappen **Tidur** för aktivera funktion.

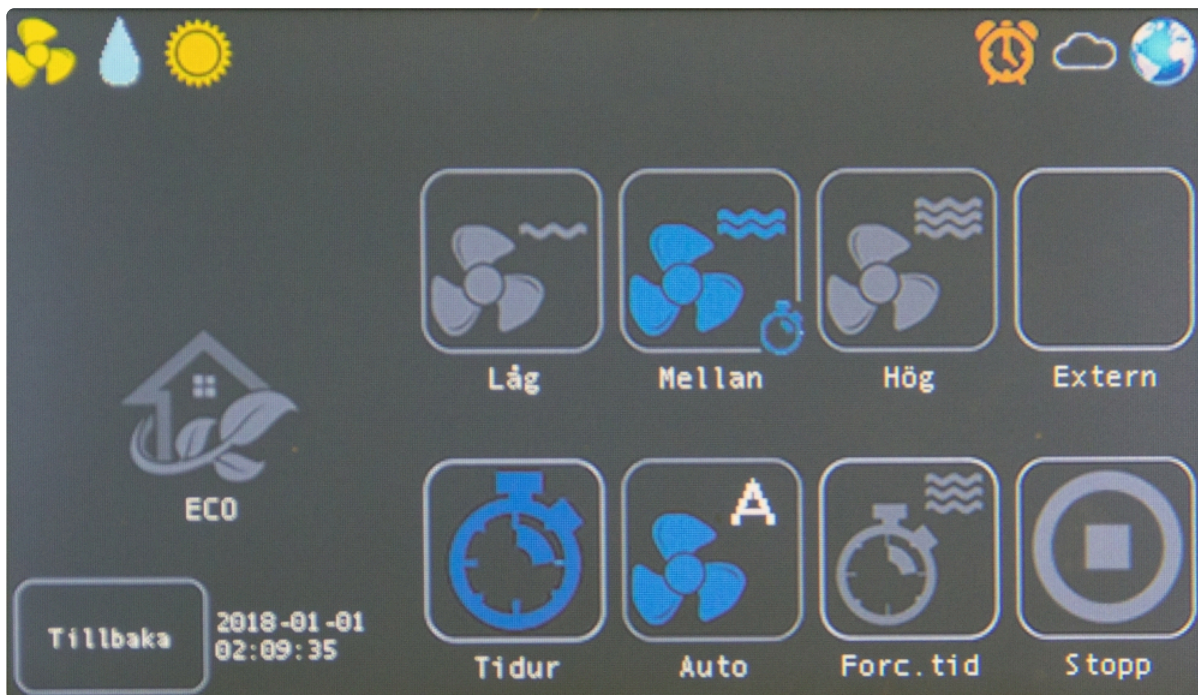

Exempel:

Aktiv	Ja	Måndag – Fredag 07:00 startar aggregatet i kapacitet Auto
Driftläge	Auto	
Dag	Vardagar	

Timme	07	
Minut	00	
Aktiv	Ja	Vardagar 22:00 startar aggregatet i kapacitet låg
Driftläge	Låg	
Dag	Vardagar	
Timme	22	
Minut	00	
Aktiv	Ja	lördag 00:00 intar aggregatet i kapacitet Stopp
Driftläge	Stopp	
Dag	Lördag	
Timme	00	
Minut	00	

Vid detta exempel går aggregatet i kapacitet **Auto** måndag – fredag mellan 07:00 – 22:00.

Aggregatet går lördag 00:00 till måndag 07:00 i driftläge **Stopp**.

All övrig tid under veckan är aggregatet i driftläge **Låg**.

6.3. Larm

- Larm ställbart i A -B -C nivå för samtliga larm.
- Larmfördröjning ställbar för samtliga larm.
- Larmhistorik.

6.3.1. Funktion

Vid aktivt larm eller ej kvitterat larm visas larmsymbol överst i displayen och larmet läggs till i larmlistan.

A-larm

- Avfuktaren stoppas.
- Manuell kvittering av larm krävs, och fel måste åtgärdas innan omstart.

Om nödläge, parameter 480 är aktiverat (se [funktion i parameterlista](#)).

B-larm

- Avfuktaren fortsätter att gå.
- Manuell kvittering av larm

C-larm

- Avfuktaren fortsätter att gå.
- Automatisk kvittering när larmet återgår till normalt eller manuell kvittering av larm.

6.3.2. Programmering

Inställningar av larm sker under [Larminställningar](#).

Välj larmtyp Av, A-, B- eller C-larm samt larmfördröjning av respektive larm.

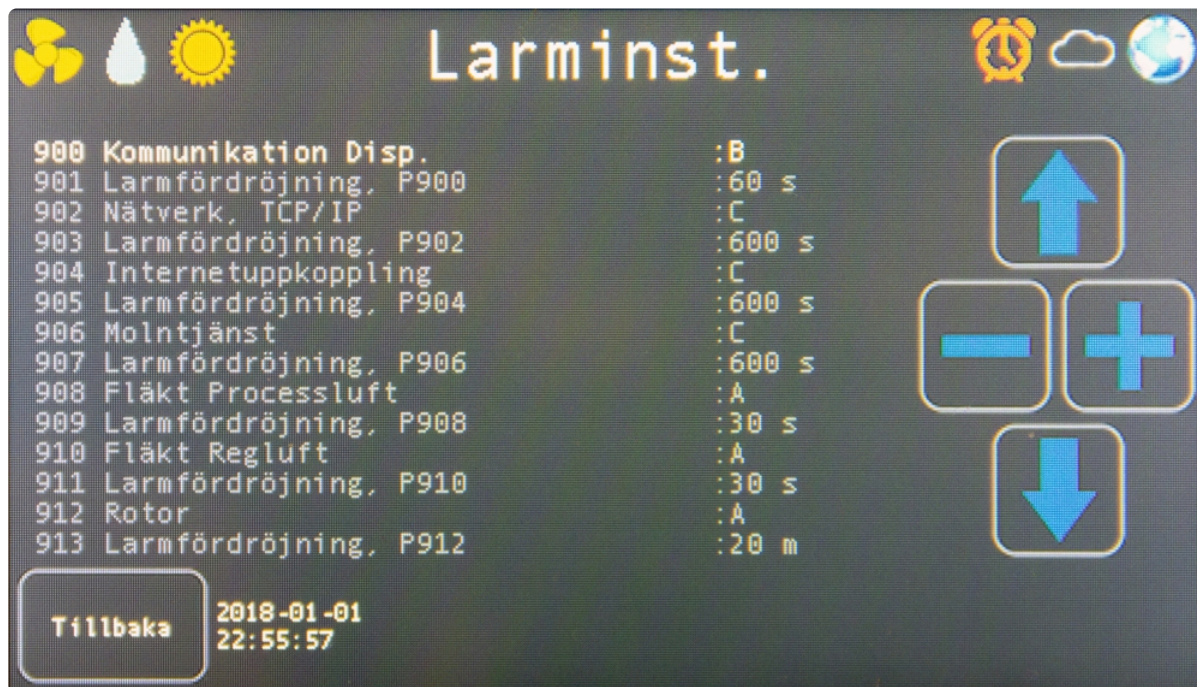

6.3.3. Hantering

Steg 1

Tryck på knappen **Meny** 

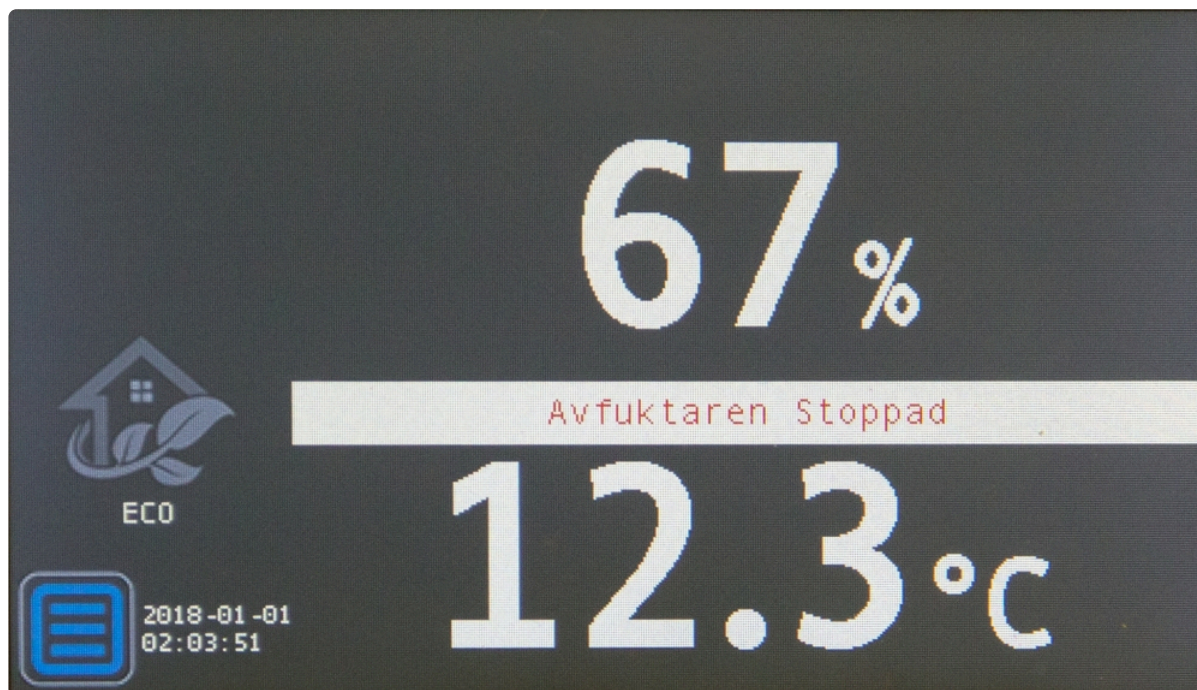

Steg 2

Tryck på knappen **Larm** 

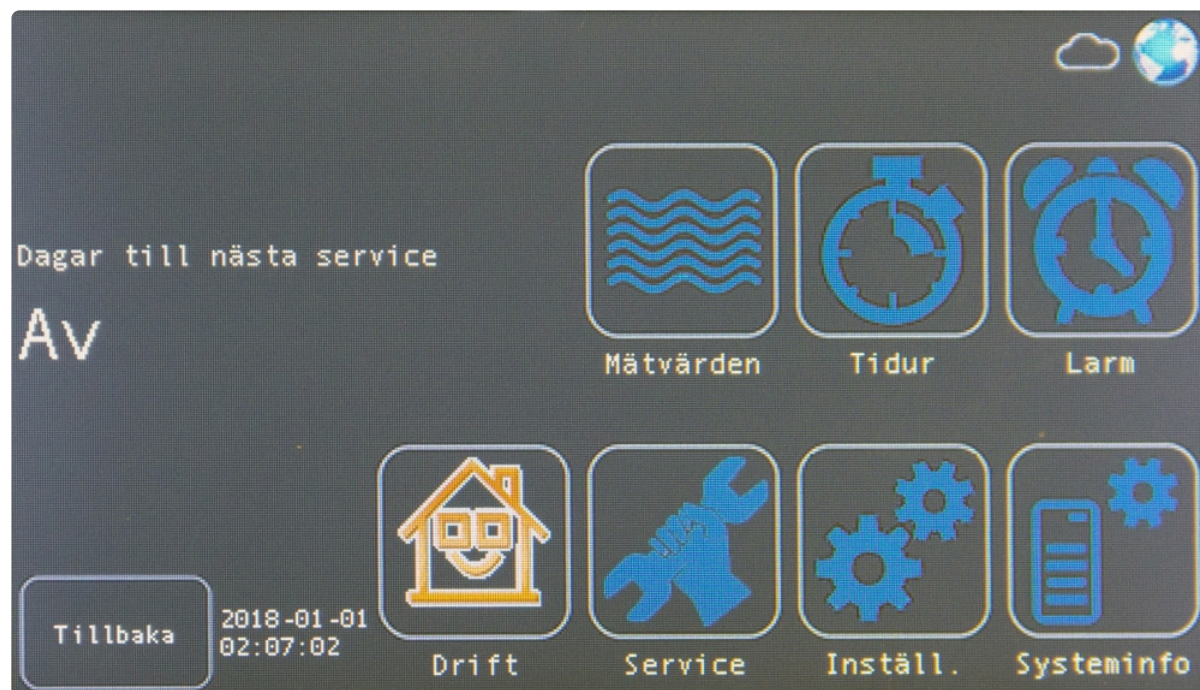

Steg 3

På denna meny kan man kontrollera larm, kvittera och rensa larmhistorik

- Aktivt larm indikeras med larmtypens färg.
- Kvittera = Bekräftar larmet på aktuell rad.
- Kvittera alla = Bekräftar alla larm i larmlistan.
- Rensa historik = Rensar alla icke aktiva larm.



6.3.4. Nödläge

Vid A-larm som normalt stoppar avfuktaren och nödläge aktiverat i parameter 480 fortsätter avfuktarens i inställt driftläge enligt nedan.

Pro:

- Rotor = Av.
- Internt elbatteri = Av.
- Processluftfläkt = På.
- Regluftfläkt = Av.

Reg:

- Rotor = Av.
- Internt elbatteri = Av.
- Processluftfläkt = Av.
- Regluftfläkt = På.

Pro + Reg:

- Rotor = Av.
- Internt elbatteri = Av.
- Processluftfläkt = På.
- Regluftfläkt = På.

6.4. Servicemeny

Servicepåminnelse som t.ex filterbyte med inställbara intervall

Steg 1

Tryck på knappen **Meny** 

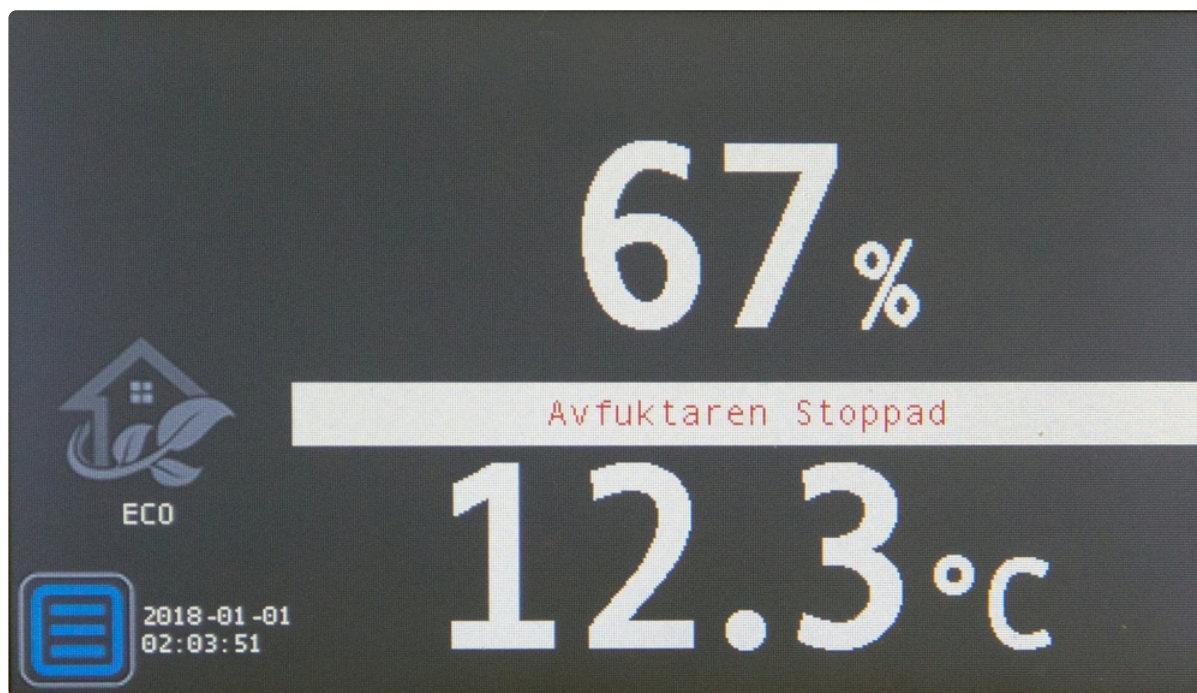

Steg 2

Tryck på knappen **Service** 

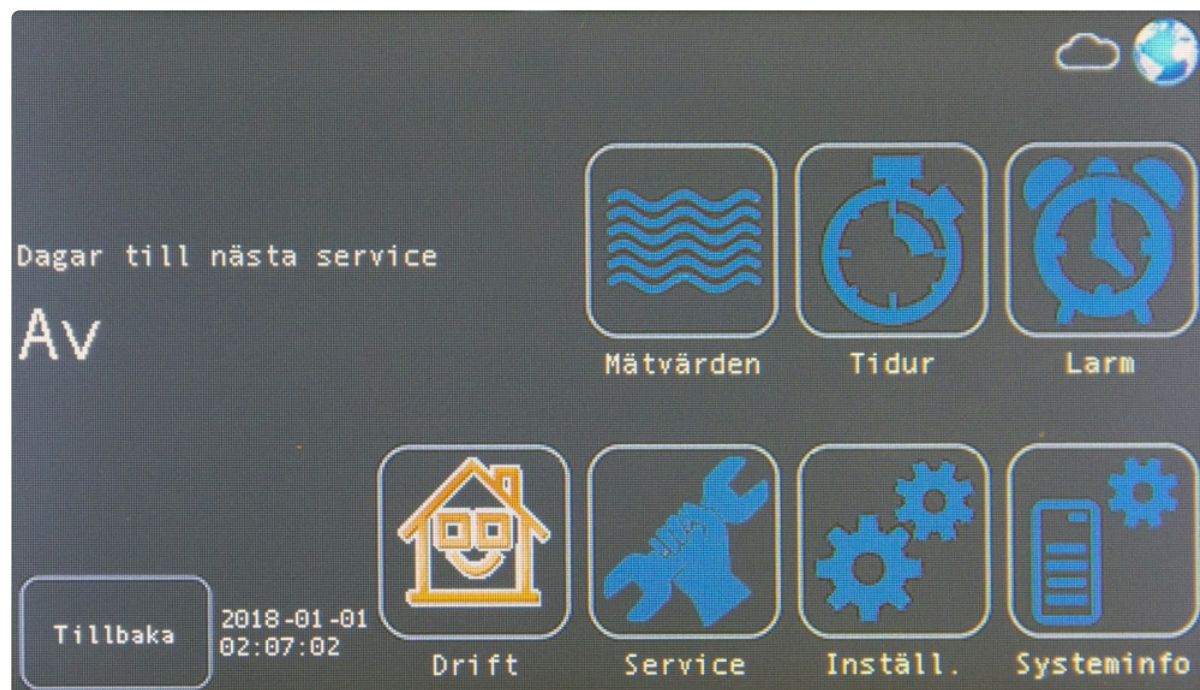

Steg 3

- Ange serviceintervall i antal månader eller ställ av servicepåminnelse.
- Ange en ny servicedag efter utförd service.
- [Behörighetskod 1](#) behövs.

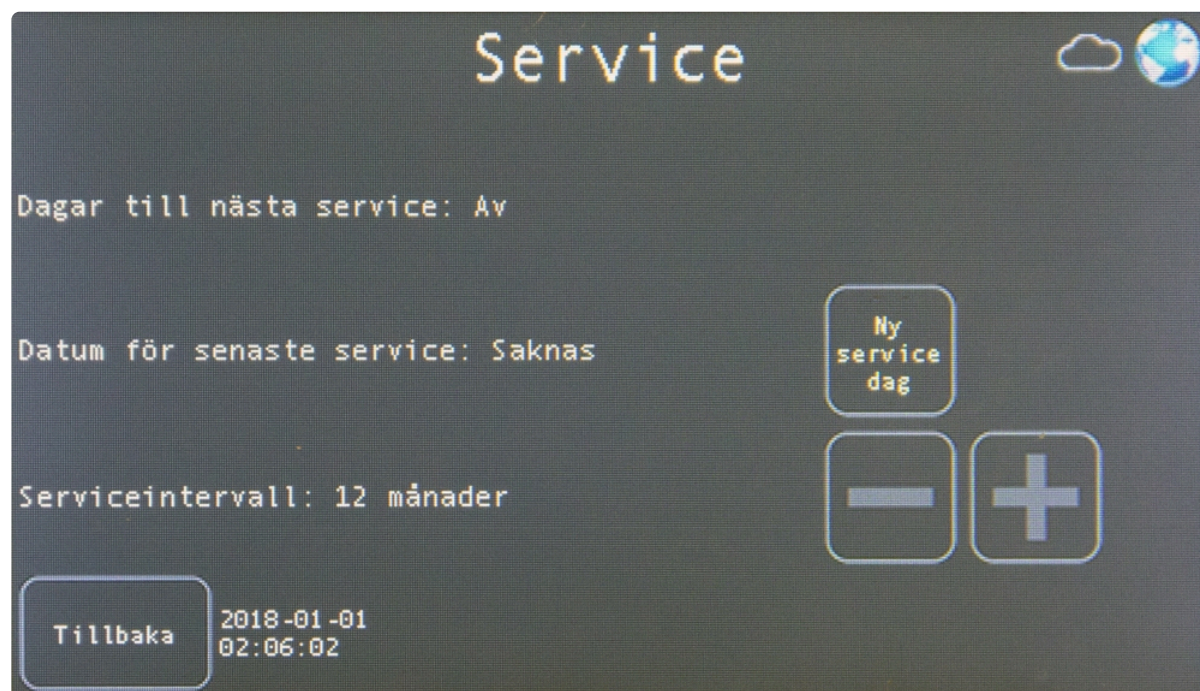

6.5. Externa ingångar

Aggregatet kapacitet kan ändras genom via potentialfri kontakt på plintingångarna.

T.ex. närvarogivare, timer.

Driftläge:

- Brandfunktion, plint 9 & 10 öppen.
- Stop, plint 7 & 8 öppen.
- Hög, plint 1 & 4 slutet.
- Mellan, plint 1 & 3 slutet.
- Låg, plint 1 & 2 slutet.
- Display.

Om prioordning, parameter 470, ställs i läge "prio" gäller ordningen enligt ovan om fler ingångar är aktiva.

Om prioordning, parameter 470, ställs i läge "sista input" gäller sista kommandot tills nästa kommando.

[Se elschema.](#)

6.6. Spjällmotor

Spjällmotor för reg- och våtluftsspjäll skall vara 230 Vac (max 200 W) med fjäderåtergång.
Ansluts till plint 26 & 27.

[Se elschema.](#)

6.7. Yttre givare

Ett antal yttre givare kan kopplas in för att styra avfuktaren.

[Fuktsensor / temperaturgivare.](#)

[Daggpunktsgivare.](#)

[Se elschema.](#)

6.7.1. Fuktgivare

- Två stycken yttre fuktgivare kan anslutas.
- Justerbar temperaturområde på givarna.
- Val av styrande givare eller givaren med högsta fukthalt.

[Se elschema.](#)

6.7.2. Daggpunktgivare

- En yttre daggpunktgivare anslutas för styrning av daggpunkt mot en yta (Aktiv daggpunkt).
- Justerbar temperaturområde på givaren.

[Se elschema.](#)

6.8. ModBus

Modbus via TCP/IP (RJ45), std. port 502.

I parameterlistan finns en kolumn som talar om vilket register parametern tillhör och vilka värden som kan skickas.

Adress = Parameter id +1.

3 = Input register.

4 = Holding register.

Värden skickas normalt som int16.

Vissa parametrar med större tal (32 bit) utnyttjar nästa högre parameter id nummer som högt tal.

Värden med decimal visas som värdet * 10 (1 decimal).

[Se parameterlista](#)

6.9. Injustering, driftsättning

Normalt behöver ändringar nedan inte göras.

Dessa ändringar görs bara vid mer avancerad injustering.

Sorptionsavfuktare EvoDry Pro är injusterade från fabrik för maximal avfuktningskapacitet och energieffektivitet.

Normalt behöver man inte ändra fläktkapacitet under parameter 110, 111, 112 resp 120.

Kapacitet för process resp regluftflöde framgår under tekniska data för respektive modell.

Mätning av luftflöden sker på sugsida dvs process resp regluftsida.

Vid ändring av parameter 110, 111, 112 och 120 så bör nedan tabellvärden beaktas för bästa funktion.

Avfuktare EvoDry Pro	30	60	120	180	
					Enhet
Max total effekt	2000	2800	6100	10600	W
Max total ström per fas	9	12	9	15	A
Processluftflöde, min – max	100 – 260	200 – 500	400 – 1000	800 – 2100	m ³ /h
Regluftflöde, min – max	25 – 70	50 – 120	70 – 180	120 – 300	m ³ /h
Förhållande, rekommenderat reg / processluftflöde	28	25	18	24	%

Förfarande:

1. Starta avfuktaren och ställ in parameter 200 till konstant på så att man med säkerhet vet att avfuktningsprocessen startar.
2. Låt avfuktaren gå i minst 5 minuter efter att värmesteg 2 inkopplats så att full effekt erhålls.
3. Ändra värden i små steg, viktigast är att kontrollera att max elansluten effekt ej överskrids.
4. Kontrollera att värden ligger inom tillåtna områden enligt tabell ovan.
5. Ställ in parameter 200 till önskat fuktstyrningsläge.
6. Ställ in önskat börvärde.

6.10. Test av aggregat

Test av aggregat in- och utgångar samt delar kan göras manuellt.

Gå till inställningar och slå behörighetskod **123321**.

Se [Parameterinställningar](#).

Parametrar för test visas och de kan slås på och av samt visa värden.

- Vid styrsignal Rotor startar även rotor.
- Vid styrsignal värme 1 skickas även 230 Vac ut på plint 16 &17.
- Vid styrsignal värme 2 skickas även 230 Vac ut på plint 17 &18.

För att avsluta testet måste man gå ur menyn genom trycka på **“Tillbaka”**

7. Parametrar

Parametrar finns med två behörighetsnivåer.

- Behörighetskod nivå 1 = **Svart text**
- Behörighetskod nivå 2 = **Röd text** (avancerad)

[Se behörighetskod displaymenyer:](#)

Beroende på inställningar visas inte alltid alla parametrar!

7.1. Parameterinställningar / Beskrivning

Steg 1

Tryck på knappen **Meny** 

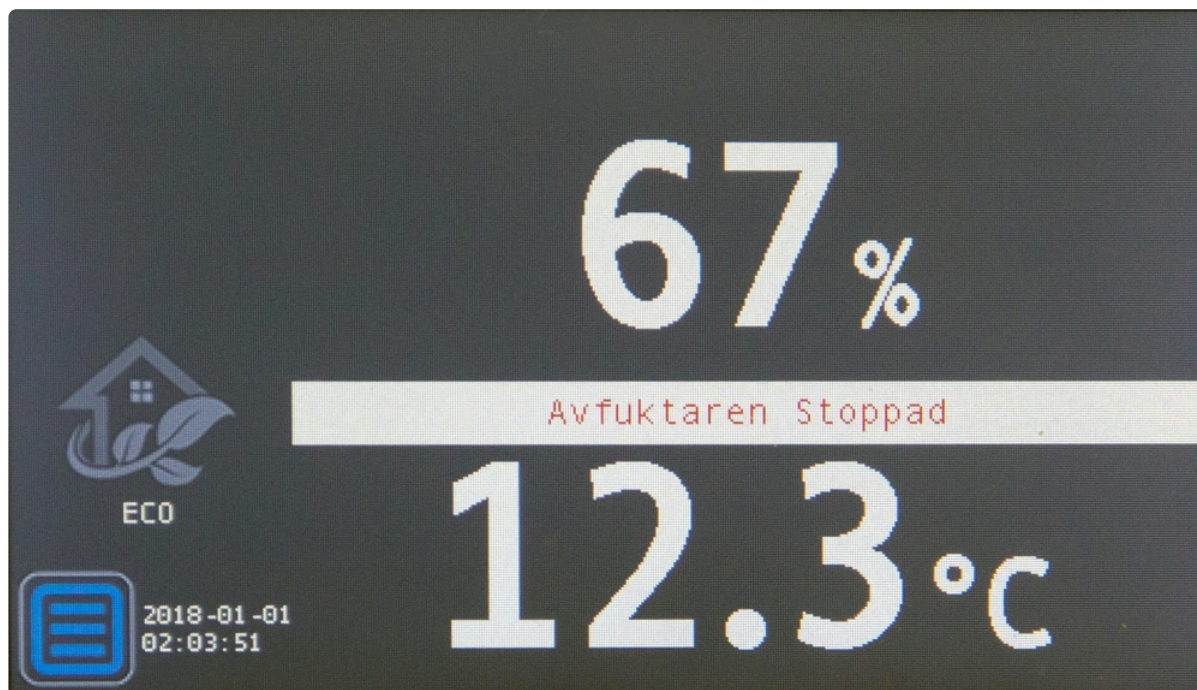

Steg 2

Tryck på knappen **Inställningar** 

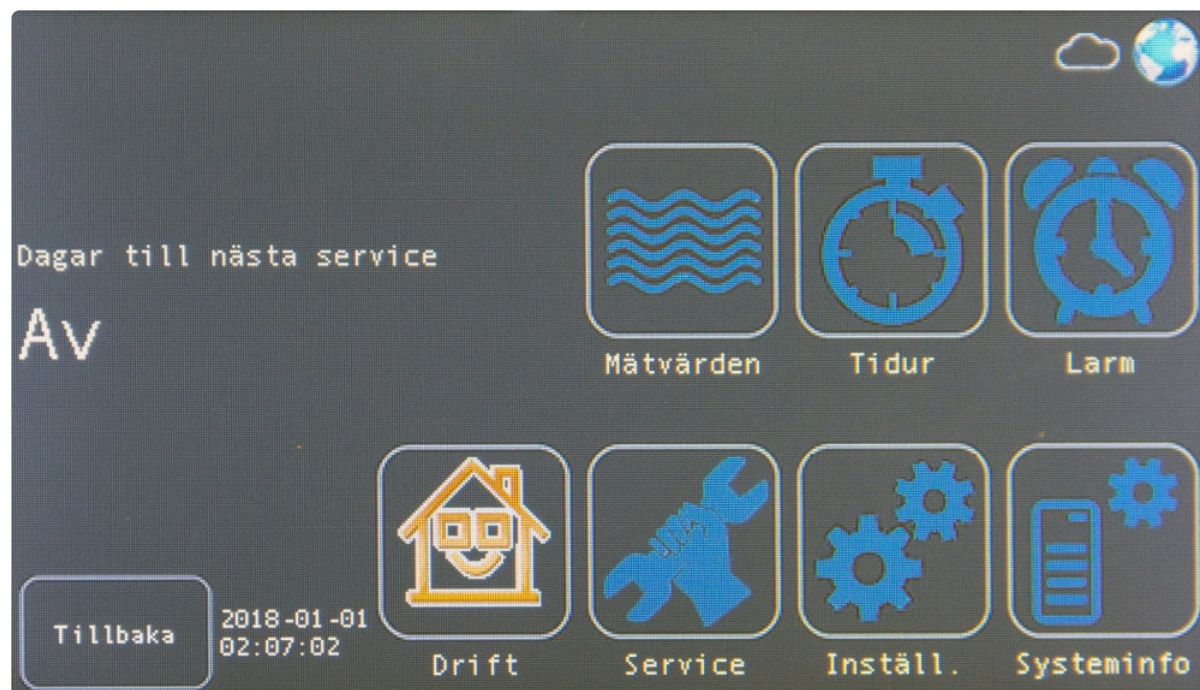

Steg 3

[Slå behörighetskod.](#)

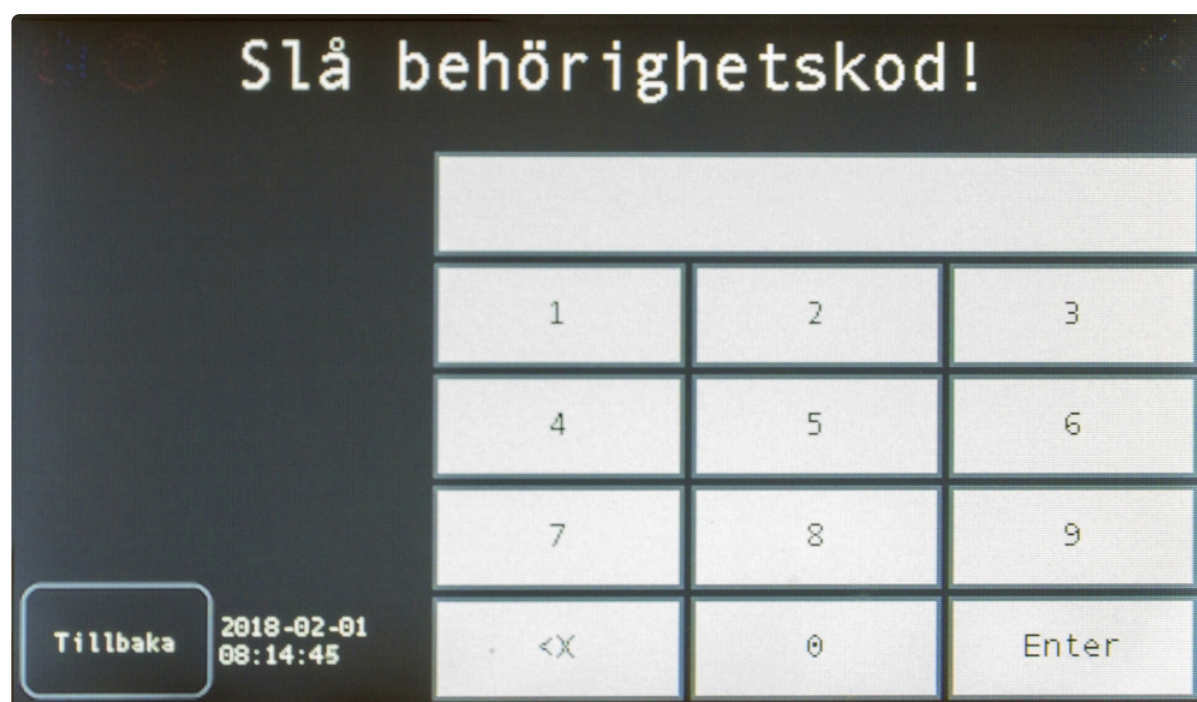

Steg 4

Välj typ av parametergrupp som ska ställas.



Steg 5

Ställ önskade parametrar.

Obs! Parametrar med behörighetsnivå 2 visas inte om inloggning med behörighetsnivå 1 skett.
Byte av behörighetsnivå kan ske med knappen **Avancerad inställ. kod.**

7.1.1. Fläkt

100 Fläktstyrningsläge.

Konstant drift av processluftfläkten eller stopp när fukthalten understiger inställt börvärde.

110 – 112 Fläktkapacitet.

Processfläktens kapacitet i olika driftfall

120 Regenererings fläkt, Slav / Offset.

Regenereringsfläktens offset från processfläkt.

Kalibrerad från fabrik, bör ej ändras.

121 Reg. fläkt, Stopp fördröjning.

Stoppfördröjning av regenereringsfläkten när fukthalten understiger inställt börvärde.

Går att välja att den är konstant på.

122 Reg. fläkt, Kapacitet konstant på.

Regenereringsfläktens kapacitet när fukthalten understiger inställt börvärde och valt konstant på i parameter 121.

130 – 132 Fläkt Auto, fuktavvikelse/fart.

Fuktavvikelse från börvärde.

Ex.

Inställt börvärde 60 % och inställt värde på 3 %:

Ärvärde under 63 % = Lågfart.

Ärvärde 64-66 % = Mellanfart.

Ärvärde över 66 % = Högfart.

140 Testkörningsintervall.

Processfläktens testkörningsintervall vid fläkt stopp.

141 Testtid.

Processfläktens testkörningstid vid fläkt stopp.

7.1.2. Fukt

200 Fuktstyrningsläge.

Konstant avfuktning, relativ fukthalt, relativ fukthalt och temperatur, absolut fukthalt, daggpunkt eller aktiv daggpunkt.

För aktivering av aktiv daggpunkt krävs daggpunktsgivare (tillbehör) och aktivering av parameter 330.

210 – 213 Börvärden.

Börvärde efter fuktstyrningsläge.

7.1.3. Extragivare

300 Använd givare.

Val av styrande givare när flera fuktgivare används.

310 Extern fuktgivare 1 (tillbehör).

Linjär insignal fukt, 0V från fuktgivaren motsvarar 0%RF och 10V motsvarar 100%RF

311 Temp vid 0 Volt.

Linjär insignal temperatur, 0V från fuktgivaren motsvarar inställt värde i parametern i °C.

312 Temp vid 10 Volt.

Linjär insignal temperatur, 10V från fuktgivaren motsvarar inställt värde i parametern i °C.

320 Extern fuktgivare 2 (tillbehör).

Linjär insignal fukt, 0V från fuktgivaren motsvarar 0%RF och 10V motsvarar 100%RF

321 Temp vid 0 Volt.

Linjär insignal temperatur, 0V från fuktgivaren motsvarar inställt värde i parametern i °C.

322 Temp vid 10 Volt.

Linjär insignal temperatur, 10V från fuktgivaren motsvarar inställt värde i parametern i °C.

330 Extern daggpunktsgivare (tillbehör).

Temperaturgivare med anliggningsensor.

331 Temp vid 0 Volt.

Linjär insignal temperatur, 0V från fuktgivaren motsvarar inställt värde i parametern i °C.

332 Temp vid 10 Volt.

Linjär insignal temperatur, 10V från fuktgivaren motsvarar inställt värde i parametern i °C.

7.1.4. Funktioner

410 ECO, Startfördröjning avfuktning.

Startfördröjning innan avfuktning startar.

411 Startfördröjning värme steg 2.

Startfördröjning innan värme steg 2 startar.

420 Brandfunktion.

Funktionen aktiveras när slutningen mellan plint 9 och 10 bryts.

Valbar i två lägen:

1. Processluftsfläkt stopp, regluftsfläkt stopp. Spjäll stänger. Värmare och rotorutgångar av.
2. Processluftsfläkt stopp, regluftsfläkt 100 procent. Spjäll öppnar. Värmare och rotorutgångar av.

430 Min Temp Ökning, Avfuktning På.

Larm vid låg temperaturökning på våtluften vid avfuktning på.

431 Hög Temp Ökning, Avfuktning Av.

Larm vid hög temperaturökning på våtluften vid avfuktning av.

432 Hög Pro Temp.

Larm vid hög processluftstemperatur.

450 Rotor På tid.

Rotorns gångtid (puls).

Kalibrerad från fabrik (ändra ej värdet).

451 Rotor Av tid.

Rotorns stopptid (puls).

Kalibrerad från fabrik (ändra ej värdet).

453 Rotor Eftertorkning, Tid.

Stannar rotorn och torkar ur avfuktaren under inställd tid.

454 Rotor Torkning, Starttemperatur.

Starttemperatur för eftertorkning.

455 Rotor Nedkyllning.

Kyler ner avfuktaren efter avfuktning.

460 Forceringstimer.

Driftläge forcering aktivt under inställd tid i parametern.

Återgår efter inställd tid till föregående driftläge.

470 Prioordning.

Driftläge:

- Brandfunktion, plint 9 & 10 öppen.
- Stop, plint 7 & 8 öppen.
- Hög, plint 1 & 4 slutet.
- Mellan, plint 1 & 3 slutet.
- Låg, plint 1 & 2 slutet.
- Display.

Om prioordning, parameter 470, ställs i läge "prio" gäller ordningen enligt ovan om fler ingångar är aktiva.

Om prioordning, parameter 470, ställs i läge "sista input" gäller sista kommandot tills nästa kommando.

480 Nödläge.

Vid A-larm som normalt stoppar avfuktaren och nödläge aktiverat i parameter 480 fortsätter avfuktarens i inställt driftläge enligt [Nödläge](#).

7.1.5. Knapplås

500 – 501, 510 – 517 Knapplås.

Parameter 500 – 501 berör knappar i [Meny 1](#).

Parameter 510 – 517 berör knappar i [Meny Drift](#).

Via parameter kan knappar låsas.

Vid låsning blir knapp grå och en symbol med hänglås tänds och knappen saknar funktion.

Om parameter 500 (Tidur) låses kan inställningar visas men inte ändras.

Om parameter 501 (Larm) låses visas larm men kan inte kvitteras och rensas.

7.1.6. Larminställningar

900 – 941. Larminställning.

Larm går ställa av samt i tre olika kategorier:

- Av = Larm avstängt.
- A-Larm = Stopp av aggregat (se även nödlarm), kvittering krävs.
- B-Larm = Ej stopp av aggregat, kvittering krävs.
- C-Larm = Ej stopp av aggregat, automatisk kvittering när fel återställts eller manuell kvittering.

7.1.7. Display / Språk / Tid

5100 – 5135 Display / Språk / Tid.

- Val av språk.
- Ljusstyrka display.
- Skärmläckare.
- Tidzon.
- Klockinställningar.

7.1.8. System / Nätverk

5200 – 5242 Nätverksinställningar.

- Aktivering av nätverk.
- Statisk eller dynamisk ip-adress.
- Aktivering av molntjänst.
- Tillåtelse av fjärrstyrning, konstant eller tidsbegränsad.

5290 Omstart Aggregat

Mjukvaruomstart av aggregat.

Aggregatet behåller alla tidigare sparade inställningar.

OBS! Ändring av nätverksinställningar kräver omstart!

7.1.9. Återställning

5300 – 5305 Återställning.

Återställning av parametrar till fabriksinställningar.

Nivå 1 återställer användarnivå 1:s parametrar.

Nivå 2 återställer användarnivå 2:s parametrar.

Nivå 1&2 återställer användarnivå 1:s och 2:s parametrar.

- Fläkt.
- Fukt.
- Extragivare.
- Funktioner.
- Knapplås.
- Larminställningar.

Följande parametrar **behåller** sitt värde efter återställning:

310, 311, 312, 320, 321, 322, 330, 331, 332, 470.

7.2. Mätvärden

Id	Mätvärden	Enhet
1100	Driftläge	Av / Stop / Spar / Komfort / Forcering / Externa ingångar / Auto / Tidur
1101	Driftläge Extra	Av / Nödläge
1102	Avfuktning	Av / På / Fördröjd / Eftertorkning / Rotorkylning
1103	ECO	Av / På
1105	Sista Tid Över Börvärde	h
1107	Sista Tid Under Börvärde	h
1110	Styrande Fuktgivare	0 = Interna / Extern 1 / Extern 2
1111	Relativ Fukthalt	%
1112	Absolut Fukthalt	g/m ³
1113	Daggpunkt	°Cdp
1120	Processluft	°C
1121	Torrluft	°C
1122	Regenereringsluft	°C
1123	Våtluft	°C
1125	Daggpunktsgivare	°C
1130	Intern Givare Relativ Fukthalt	%
1131	Intern Givare Absolut Fukthalt	g/m ³
1132	Intern Givare Daggpunkt	°C
1133	Intern Givare Temperatur	°C
1140	Extern Givare 1 Relativ Fukthalt	%
1141	Extern Givare 1 Absolut Fukthalt	g/m ³
1142	Extern Givare 1 Daggpunkt	°C
1143	Extern Givare 1 Temperatur	°C
1145	Extern Givare 2 Relativ Fukthalt	%
1146	Extern Givare 2 Absolut Fukthalt	g/m ³
1147	Extern Givare 2 Daggpunkt	°C
1148	Extern Givare 2 Temperatur	°C
1150	Rotor Varvtal	rph
1160	Processluft Fläktstyrsignal	%
1161	Processluft Fläktvarvtal	rpm

1170	Regenerering Fläktstyrsignal	%
1171	Regenerering Fläktvarvtal	rpm
1180	Elbatteri Steg 1	Av / På
1181	Elbatteri Steg 2	Av / På
1200	Drifttid Aggregat	h
1202	Drifttid Avfuktning	h

7.3. Parameterlista

Id	Text	ModBus	Nivå	Min	Max	Textvärden / ModBus	Fabriksvärde	Enhet
	Fläkt							
100	Fläktstyrningsläge	4	1			0 = Stopp, 1 = Konst. På	1 = Konst. På	
110	Låg	4	1	50	100		50	%
111	Mellan	4	1	50	100		75	%
112	Hög	4	1	50	100		100	%
120	Regenereringsfläkt, Slav / Offset	4	2	30	200		70	%
121	Reg. fläkt, Stopp fördröjning	4	1	0	30	0 = konstant på	3	m
122	Reg. fläkt, Kapacitet konstant på	4	1	20	100		70	%
130	Fläkt Auto, fuktavvikelse/fart	4	1	1	10		3	%
131	Fläkt Auto, fuktavvikelse/fart	4	1	0,1	5		0,5	g/m ³
132	Fläkt Auto, fuktavvikelse/fart	4	1	0,2	3		1	°K
140	Testkörningsintervall	4	1	1	100		6	h
141	Testtid	4	1	10	100		15	m
Id	Text	ModBus	Nivå	Min	Max	Textvärden / ModBus	Fabriksvärde	Enhet
	Fukt							
200	Fuktstyrningsläge	4	1			0 = Konst. På, 1 = RF, 2 = RF + Temp, 3 = AF, 4 = Daggpunkt, 5 = Aktiv dP	1 = RF	
210	Börvärde, Relativ Fukt	4	1	10	90		60	%
211	Börvärde, Absolut Fukt	4	1	1	90		8	g/m ³
212	Börvärde, Daggpunkt	4	1	-10	25		5	°C
213	Börvärde, Aktiv Daggpunkt	4	1	-10	-1		-2	°K
Id	Text	ModBus	Nivå	Min	Max	Textvärden / ModBus	Fabriksvärde	Enhet

Extragivare								
Id	Text	ModBus	Nivå	Min	Max	Textvärden / ModBus	Fabriksvärde	Enhet
300	Använd Givare	4	1			0 = Interna, 1 = Högsta, 2 = Extern 1, 3 = Extern 2	0 = Interna	
310	Extern Givare 1	4	1			0 = Av, 1 = På	0 = Av	
311	Temp vid 0 Volt	4	1	-50	50		-50	°C
312	Temp vid 10 Volt	4	1	0	150		50	°C
320	Extern Givare 2	4	1			0 = Av, 1 = På	0 = Av	
321	Temp vid 0 Volt	4	1	-50	50		-50	°C
322	Temp vid 10 Volt	4	1	0	150		50	°C
330	Tempgivare, Daggpunkt	4	1			0 = Av, 1 = På	0 = Av	
331	Temp vid 0 Volt	4	1	-50	50		-50	°C
332	Temp vid 10 Volt	4	1	0	150		50	°C
Funktioner								
410	ECO, Startfördröjning avfuktning	4	1	0	240	0 = Av	0	m
411	Startfördröjning värme steg 2	4	1	1	100		1	m
420	Brandfunktion	4	2	0	1	0 = Fläktar Av, 1 = Reg Fläkt 100% (Pro Fläkt = Av)	0	
430	Temp Ökning, Avfuktning På	4	2	1	20		5	°K
431	Temp Ökning, Avfuktning AV	4	2	1	20		10	°K
432	Hög Pro Temp	4	2	20	90		40	°C
450	Rotor På tid		2	10	1000	1000 (max) = Konst på	100	hs
451	Rotor Av tid		2	1	100		9	s
453	Rotor Eftertorkning, Tid	4	2	0	360		120	s
454	Rotor Torkning, Starttemperatur	4	2	-10	20		10	°C
455	Rotor Nedkylning	4	2	0	60		10	m

460	Forceringstimer Tid	4	1	0	100		2	h
470	Prioordning, externa ingångar	4	2			0 = Prio, 1 = Sista	0 = Prio	
480	Nödläge	4	1			0 = Av, 1 = Pro, 2 = Reg, 3 = Pro + Reg	1 = Pro	
Id	Text	ModBus	Nivå	Min	Max	Textvärden / ModBus	Fabriksvärde	Enhet
	Knapplås							
500	Tidursinställning	4	1			0 = Av, 1 = På	0 = Av	
501	Larmhantering	4	1			0 = Av, 1 = På	0 = Av	
510	Stopp	4	1			0 = Av, 1 = På	0 = Av	
511	Låg	4	1			0 = Av, 1 = På	0 = Av	
512	Mellan	4	1			0 = Av, 1 = På	0 = Av	
513	Hög	4	1			0 = Av, 1 = På	0 = Av	
514	Tidur	4	1			0 = Av, 1 = På	0 = Av	
515	Fläkt Auto	4	1			0 = Av, 1 = På	0 = Av	
516	Forcerad Tid	4	1			0 = Av, 1 = På	0 = Av	
517	ECO	4	1			0 = Av, 1 = På	0 = Av	
Id	Text	ModBus	Nivå	Min	Max	Textvärden / ModBus	Fabriksvärde	Enhet
	Larminställningar							
900	Kommunikation Disp.	4	2			Id 1, 0 = Av, 1 = A-larm, 2 = B-larm, 3 = C-larm	2 = B-larm	
901	Larmfördröjning, P900	4	2	30	6000		60	s
902	Nätverk, TCP/IP	4	2			Id 2, 0 = Av, 1 = A-larm, 2 = B-larm, 3 = C-larm	3 = C-larm	
903	Larmfördröjning, P902	4	2	60	6000		600	s

904	Internetuppkoppling	4	2			Id 3, 0 = Av, 1 = A-larm, 2 = B-larm, 3 = C-larm	3 = C-larm	
905	Larmfördröjning, P904	4	2	60	6000		600	s
906	Molntjänst	4	2			Id 4, 0 = Av, 1 = A-larm, 2 = B-larm, 3 = C-larm	3 = C-larm	
907	Larmfördröjning, P906	4	2	60	6000		600	s
908	Fläkt Processluft	4	2			Id 5, 0 = Av, 1 = A-larm, 2 = B-larm, 3 = C-larm	1 = A-larm	
909	Larmfördröjning, P908	4	2	10	600		30	s
910	Fläkt Regluft	4	2			Id 6, 0 = Av, 1 = A-larm, 2 = B-larm, 3 = C-larm	1 = A-larm	
911	Larmfördröjning, P910	4	2	10	600		30	s
912	Rotor	4	2			Id 7, 0 = Av, 1 = A-larm, 2 = B-larm, 3 = C-larm	1 = A-larm	
913	Larmfördröjning, P912	4	2	5	30		20	m
914	Värmare, Låg ökning	4	2			Id 8, 0 = Av, 1 = A-larm, 2 = B-larm, 3 = C-larm	1 = A-larm	
915	Larmfördröjning, P914	4	2	1	60		10	m
916	Värmare, Hög vid av	4	2			Id 9, 0 = Av, 1 = A-larm, 2 = B-larm, 3 = C-larm	1 = A-larm	
917	Larmfördröjning, P916	4	2	1	60		10	m
918	Kapacitet, avfukt.	4	2			Id 10, 0 = Av, 1 = A-larm, 2 = B-larm, 3 = C-larm	2 = B-larm	
919	Larmfördröjning, P918	4	2	1	90		10	d

920	RF över riskakurva	4	2			Id 11, 0 = Av, 1 = A-larm, 2 = B-larm, 3 = C-larm	2 = B-larm	
921	Larmfördröjning, P920	4	2	1	90		10	d
924	Tempgivare Regluft	4	2			Id 13, 0 = Av, 1 = A-larm, 2 = B-larm, 3 = C-larm	1 = A-larm	
925	Larmfördröjning, P924	4	2	5	30		5	s
926	Tempgivare Våtluft	4	2			Id 14, 0 = Av, 1 = A-larm, 2 = B-larm, 3 = C-larm	1 = A-larm	
927	Larmfördröjning, P926	4	2	5	30		5	s
928	Tempgivare Torrluft	4	2			Id 15, 0 = Av, 1 = A-larm, 2 = B-larm, 3 = C-larm	1 = A-larm	
929	Larmfördröjning, P928	4	2	5	30		5	s
932	Fuktgivare, Intern	4	2			Id 17, 0 = Av, 1 = A-larm, 2 = B-larm, 3 = C-larm	1 = A-larm	
933	Larmfördröjning, P932	4	2	10	60		30	s
934	Fuktgivare Extern 1	4	2			Id 18, 0 = Av, 1 = A-larm, 2 = B-larm, 3 = C-larm	1 = A-larm	
935	Larmfördröjning, P934	4	2	5	60		30	s
936	Fuktgivare Extern 2	4	2			Id 19, 0 = Av, 1 = A-larm, 2 = B-larm, 3 = C-larm	1 = A-larm	
937	Larmfördröjning, P936	4	2	5	60		30	s
938	Brand	4	2			Id 20, 0 = Av, 1 = A-larm, 2 = B-larm, 3 = C-larm	3 = C-larm	
939	Larmfördröjning, P938	4	2	5	30		5	s

940	Pro Luft Hög	4	2			Id 21, 0 = Av, 1 = A-larm, 2 = B-larm, 3 = C-larm	3 = C-larm	
941	Larmfördröjning, P940	4	2	5	60		30	s
Id	Text	ModBus	Nivå	Min	Max	Textvärden / ModBus	Fabriksvärde	Enhet
	Blandat							
1000	Fläkt på	3	100			0 = Av, 1 = Blå: Pro fläkt, 2 = Grön: Reg fläkt, 3 = Gul: Pro + Reg fläkt	0 = Av	
1001	Fuktigt	3	100			0 = Av, 1 = På	0 = Av	
1002	Avfuktar	3	100			0 = Av, 1 = På	0 = Av	
1003	Larm	3	100			0 = Av, 1 = A-larm, 2 = B-larm, 3 = C-larm	0 = Av	
1004	Molntjänst	3	100			0 = Av, 1 = Ej ansluten, 2 = Ansluten, 3 = Fjärrstyrd, 4 = Fjärrstyrd tid	0 = Av	
1005	Nätverk, TCP/IP	3	100			0 = Av, 1 = Ingen kabel, 2 = Ansluten, 3 = Internet	0 = Av	
1010	Regler mode	4	1			0 = Av, 1 = Stopp, 2 = Låg, 3 = Mellan, 4 = Hög, 5 = Forcerad Tid, 6 = Extern Brand, 7 = Extern Stopp, 8 = Extern Låg, 9 = Extern Mellan, 10 = Extern Hög, 11 = Auto Låg, 12 = Auto Mellan, 13 = Auto	1 = Stopp	

							Hög, 14 = Tidur Av, 15 = Tidur Låg, 16 = Tidur Mellan, 17 = Tidur Hög, 18 = Tidur Auto Låg, 19 = Tidur Auto Mellan, 20 = Tidur Auto Hög		
1015	Speciella regler moder	3	100				0 = Av	0 = Av	
1016	Tidur	4	1				0 = Av, 1 = På	0 = Av	
1017	ECO	4	1				0 = Av, 1 = På	0 = Av	
1018	Auto fläkt	4	1				1 = Av, 1 = På	1 = Av	
1021	Datum för senaste service	4	1	-1	2147483647		-1 = Service ej gjord	-1	Epoch
1022	(ModBus)	4	1						
1023	Serviceintervall	4	1	0	36			12	Månader
1024	Dagar till nästa service	3	100	-1	2147483647			-1	Dagar
Id	Text	ModBus	Nivå	Min	Max	Textvärden / ModBus	Fabriksvärde	Enhet	
	Mätvärden								
1100	Driftläge	3	0				0 = Av, 1 = Stopp, 2 = Låg, 3 = Mellan, 4 = Hög, 5 = Forcerad Tid, 6 = Extern Brand, 7 = Extern Stopp, 8 = Extern Låg, 9 = Extern Mellan, 10 = Extern Hög, 11 = Auto Låg, 12 = Auto Mellan, 13 = Auto Hög, 14 = Tidur Av, 15 = Tidur Låg, 16 = Tidur Mellan, 17 =	1 = Stopp	

							Tidur Hög, 18 = Tidur Auto Låg, 19 = Tidur Auto Mellan, 20 = Tidur Auto Hög		
1101	Driftläge Extra	3	0				0 = Av, 1 = Nödläge	0 = Av	
1102	Avfuktning	3	0				0 = Av, 1 = På, 2 = Fördröjd, 3 = Eftertorkning, 4 = Rotorkylning	0 = Av	
1103	ECO	3	0				0 = Av, 1 = På	0 = Av	
1105	Sista Tid Över Börvärde	3	0	0	2147483647			0	h
1106	(ModBus)	3	0						
1107	Sista Tid Under Börvärde	3	0	0	2147483647			0	h
1108	(ModBus)	3	0						
1110	Styrande Fuktgivare	3	0				0 = Interna, 1 = Extern 1, 2 = Extern 2	0 = Interna	
1111	Relativ Fukthalt	3	0	0	100			0	%
1112	Absolut Fukthalt	3	0	0	100			0	g/m ³
1113	Daggpunkt	3	0	-100	150			0	°Cdp
1120	Processluft	3	0	-50	150			0	°C
1121	Torrluft	3	0	-50	150			0	°C
1122	Regenereringsluft	3	0	-50	150			0	°C
1123	Vätluft	3	0	-50	150			0	°C
1125	Daggpunktsgivare	3	0	-50	150			0	°C
1130	Intern Givare Relativ Fukthalt	3	0	0	100			0	%
1131	Intern Givare Absolut Fukthalt	3	0	0	100			0	g/m ³
1132	Intern Givare Daggpunkt	3	0	-100	150			0	°C
1133	Intern Givare Temperatur	3	0	-50	150			0	°C
1140	Extern Givare 1 Relativ Fukthalt	3	0	0	100			0	%

1141	Extern Givare 1 Absolut Fukthalt	3	0	0	100		0	g/m ³
1142	Extern Givare 1 Daggpunkt	3	0	-100	150		0	°C
1143	Extern Givare 1 Temperatur	3	0	-50	150		0	°C
1145	Extern Givare 2 Relativ Fukthalt	3	0	0	100		0	%
1146	Extern Givare 2 Absolut Fukthalt	3	0	0	100		0	g/m ³
1147	Extern Givare 2 Daggpunkt	3	0	-100	150		0	°C
1148	Extern Givare 2 Temperatur	3	0	-50	150		0	°C
1150	Rotor Varvtal	3	0	0	100		0	rph
1160	Processluft Fläktstyrsignal	3	0	0	100		0	%
1161	Processluft Fläktvarvtal	3	0	0	10000		0	rpm
1170	Regenerering Fläktstyrsignal	3	0	0	100		0	%
1171	Regenerering Fläktvarvtal	3	0	0	10000		0	rpm
1180	Elbatteri Steg 1	3	0			0 = Av, 1 = På	0 = Av	
1181	Elbatteri Steg 2	3	0			0 = Av, 1 = På	0 = Av	
1200	Drifftid Aggregat	3	0	0	2147483647		0	h
1201	(ModBus)	3	0					
1202	Drifftid Avfuktning	3	0	0	2147483647		0	h
1203	(ModBus)	3	0					
Id	Text	ModBus	Nivå	Min	Max	Textvärden / ModBus	Fabriksvärde	Enhet
	Systeminställningar							
5100	Språk	4	1			0 = Svenska, 1 = English, 2 = Dansk, 3 = Norske, 4 = Deutsch	0 = Svenska	
5110	Display Ljusstyrka	4	1	10	100		50	%
5111	Skärmsläckare	4	1			0 = Av, 1 = Logo	1 = Logo	
5120	Tidzone GMT	4	1	0	2		1	

5121	Ställ tid	4	1	-2147483647	2147483647	(Återställs automatiskt till 0)	0	Epoch
5122	(ModBus)	4	1					
Id	Text	ModBus	Nivå	Min	Max	Textvärden / ModBus	Fabriksvärde	Enhet
	Hjälp för display							
5130	År		1	2018	2038		2018	
5131	Månad		1			0 = Januari, 1 = Februari, 2 = Mars, 3 = April, 4 = Maj, 5 = Juni, 6 = Juli, 7 = Augusti, 8 = September, 9 = Oktober, 10 = November, 11 = December	0 = Januari	
5132	Dag		1	1	31		1	
5133	Timme		1	0	23		0	
5134	Minut		1	0	59		0	
5135	Sekund		1	0	59		0	
Id	Text	ModBus	Nivå	Min	Max	Textvärden / ModBus	Fabriksvärde	Enhet
	System / Nätverk							
5200	Nätverksanslutning		1			0 = Av, 1 = På	1 = På	
5201	Få IP-adress Från		1			0 = DHCP, 1 = Statisk	0 = DHCP	
5202	Statisk IP-adress (a)		1	0	255		0	
5203	(b)		1	0	255		0	
5204	©		1	0	255		0	
5205	(d)		1	0	255		0	
5206	Statisk Nätmask (a)		1	0	255		255	
5207	(b)		1	0	255		255	
5208	©		1	0	255		255	
5209	(d)		1	0	255		0	
5210	Statisk Gateway IP-adress (a)		1	0	255		0	
5211	(b)		1	0	255		0	

5212	©		1	0	255		0	
5213	(d)		1	0	255		0	
5214	Statisk DNS IP-adress (a)		1	0	255		0	
5215	(b)		1	0	255		0	
5216	©		1	0	255		0	
5217	(d)		1	0	255		0	
5240	Anslut till Byteport	4	1			0 = Av, 1 = På	1 = På	
5241	Tillåt Fjärrstyrning	4	1			0 = Av, 1 = Ja, 2 = Tid	0 = Av	
5242	Fjärrstyrningstid	4	1	0	720		72	h
5290	Omstart Aggregat	4	1			0 = Nej, 1 = Ja, (Återställs automatiskt till 0)	0 = Nej	
Id	Text	ModBus	Nivå	Min	Max	Textvärden / ModBus	Fabriksvärde	Enhet
	Återställning							
5300	Fläkt	4	1			“0 = Nej, 1 = Nivå1, 2 = Nivå2, 3 = Nivå 1 & 2, (Återställs automatiskt till 0)”	0 = Av	
5301	Fukt	4	1			“0 = Nej, 1 = Nivå1, 2 = Nivå2, 3 = Nivå 1 & 2, (Återställs automatiskt till 0)”	0 = Av	
5302	Extragivare	4	1			“0 = Nej, 1 = Nivå1, 2 = Nivå2, 3 = Nivå 1 & 2, (Återställs automatiskt till 0)”	0 = Av	
5303	Funktioner	4	1			“0 = Nej, 1 = Nivå1, 2 = Nivå2, 3 = Nivå 1 & 2, (Återställs automatiskt till 0)”	0 = Av	

5304	Knapplås	4	1			“0 = Nej, 1 = Nivå1, 2 = Nivå2, 3 = Nivå 1 & 2, (Återställs automatiskt till 0)”	0 = Av	
5305	Larminställningar	4	1			“0 = Nej, 1 = Nivå1, 2 = Nivå2, 3 = Nivå 1 & 2, (Återställs automatiskt till 0)”	0 = Av	

Id	Text	ModBus	Nivå	Min	Max	Textvärden / ModBus	Fabriksvärde	Enhet
	Systeminformation							
5400	Aktuell tid	3	100	-2147483647	2147483647		1514768461	Epoch
5401	(ModBus)	3	100					
5410	Modellbeteckning		100					
5411	Enhetens serienummer		100					
5412	Enhetens artikelnummer		100					
5413	Programversion DUC		100					
5414	Bootloaderversion DUC		100					
5415	Programversion Display		100					
5416	Bootloaderversion Display		100					
5417	Registreringskod Moln		100					
5418	Ägarkod Moln		100					
5420	Databas version		100					
5430	MAC-adress		100					
5431	IP-adress		100					
5432	Nätmask		100					
5433	Gateway-adress		100					
5434	Ethernet länk	3	100			0 = Nere, 1 = Uppe	0 = Nere	
5435	Ansluten till Internet	3	100			0 = Nej, 1 = Ja	0 = Nej	

5440	Ansluten till Byteport	3	100			0 = Nej, 1 = Ja	0 = Nej	
5450	Larmtyp Fläktar		100			0 = Relä, 1 = Taco, 2 = Pro Relä & Reg Taco, 3 = Pro Taco & Reg Relä	1 = Taco	
Id	Text	ModBus	Nivå	Min	Max	Textvärden / ModBus	Fabriksvärde	Enhet
	Test							
5700	Test mode		0			0 = Av, 1 = På	0 = Av	
5710	Spjäll utgång		0			0 = Av, 1 = På	0 = Av	
5711	Processluft Fläktstyrsignal		0	0	100		0	%
5712	Processluft Fläktvarvtal		0	0	10000		0	rpm
5713	Processluft Fläktlarm		0			0 = Av, 1 = På	0 = Av	
5714	Regenerering Fläktstyrsignal		0	0	100		0	%
5715	Regenerering Fläktvarvtal		0	0	10000		0	rpm
5716	Regenerering Fläktlarm		0			0 = Av, 1 = På	0 = Av	
5717	Utgång Rotor		0	-1	100		0	%
5718	Rotor Varvtal		0	0	1000		0	rph
5719	Utgång Värme 1		0	0	100		0	%
5720	Utgång Värme 2		0	0	100		0	%
5730	Torrluft		0	-50	150		0	°C
5731	Regenereringsluft		0	-50	150		0	°C
5732	Våtluft		0	-50	150		0	°C
5733	Extra		0	-50	150		0	°C
5740	Extern Givare 1 Relativ Fukthalt		0	0	100		0	%
5741	Extern Givare 1 Temperatur		0	0	100		0	%
5742	Extern Givare 2 Relativ Fukthalt		0	0	100		0	%
5743	Extern Givare 2 Temperatur		0	0	100		0	%

5744	Daggpunktsgivare		0	0	100		0	%
Id	Text	ModBus	Nivå	Min	Max	Textvärden / ModBus	Fabriksvärde	Enhet
	Tidur							
10xx0	Tillgänglig	4	0			0 = Nej, 1 = Ja	0 = Nej	
10xx1	Aktiv	4	0			0 = Nej, 1 = Ja	1 = Ja	
10xx2	Driftläge	4	0			0 = Av, 1 = Låg, 2 = Mellan, 3 = Hög, b 4 = Auto	0 = Av	
10xx3	Veckodag	4	0			0 = Måndag, 1 = Tisdag, 2 = Onsdag, 3 = Torsdag, 4 = Fredag, 5 = Lördag, 6 = Söndag, 7 = Alla dagar, 8 = Vardagar, 9 = Helger	0 = Måndag	
10xx4	Timme	4	0	0	23		0	
10xx5	Minut	4	0	0	59		0	
xx	antal tidur, max 32 st			1	32	Ersätt xx med tidurets plats		
Id	Text	ModBus	Nivå	Min	Max	Textvärden / ModBus	Fabriksvärde	Enhet
	Larm							
11001	Aktiva larm (id 1-16)	3	0	0	2147483647	Bit, id från alarm settings, ex. 0x0010h = id 5	0	Bit
11002	(ModBus)	3	0	0				
11003	Aktiva larm (id 17-32)	3	0	0	2147483647	Bit, id från alarm settings, ex. 0x0010h = id 21	0	Bit
11004	(ModBus)	3	0	0				

11005	Nolla larmhistorik	4	0			0 = Nej, 1 = Ja, (Återställs automatiskt till 0)	0 = Nej	
11yy1	Larmkod	3	0	0	2147483647	Id från alarm settings	0	
11yy2	Larmtid	3	0	0	2147483647		0	Epoch
11yy3	(ModBus)	3	0					
11yy4	Ack tid	4	0	0	2147483647	0 = Ej Ack, 1 = Ack (sätter aktuell tid), 2 = Auto, 3 >= Ack tid	0	Epoch
11yy5	(ModBus)	4	0					
yy	antal larm, max 32 st			1	32	Ersätt yy med larmets plats		

8. Elschema

[EvoDry Pro 30](#)

[EvoDry Pro 60](#)

[EvoDry Pro 120](#)

[EvoDry Pro 180](#)

8.1. EvoDry Pro 30

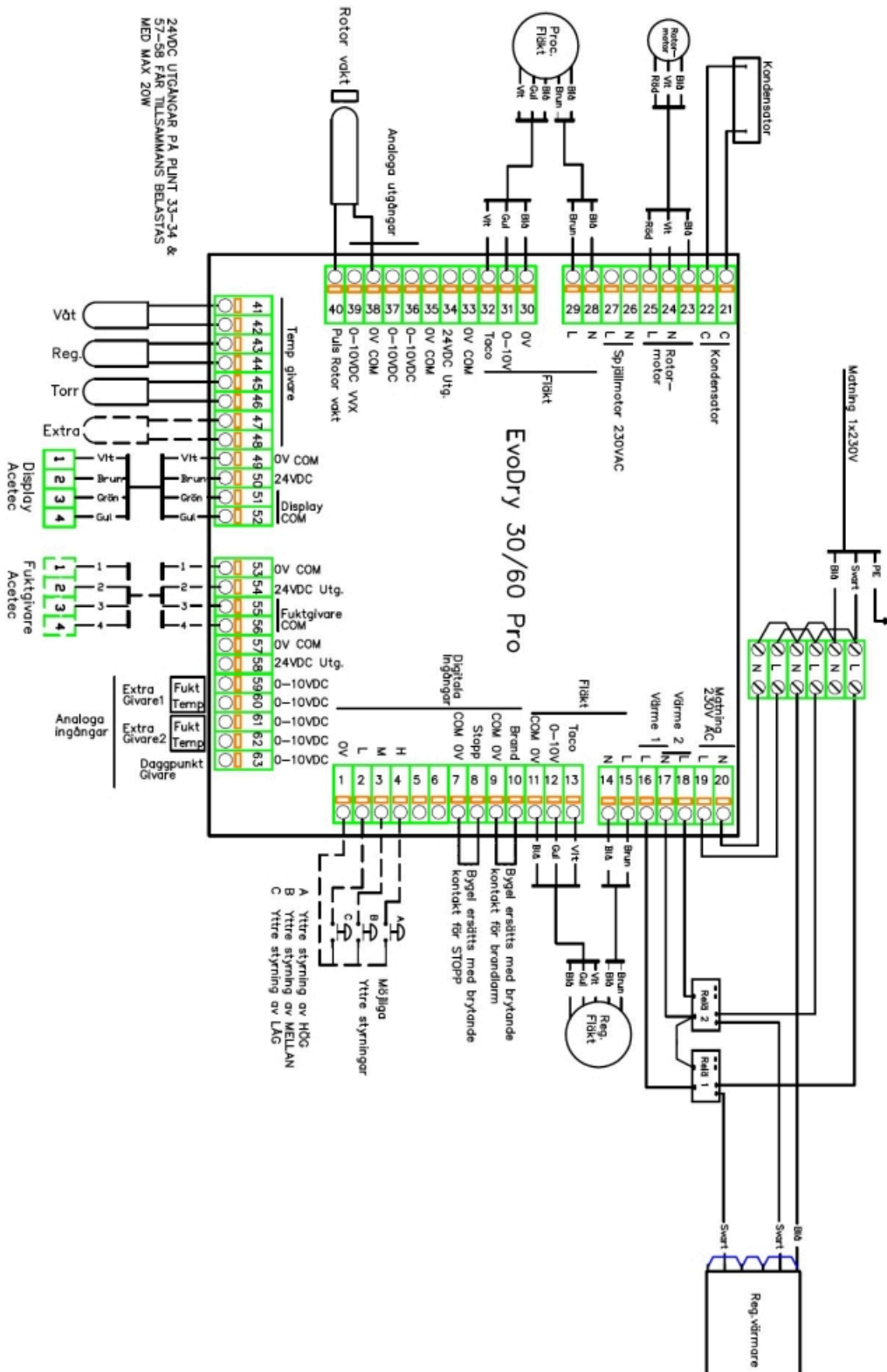

8.2. EvoDry Pro 60

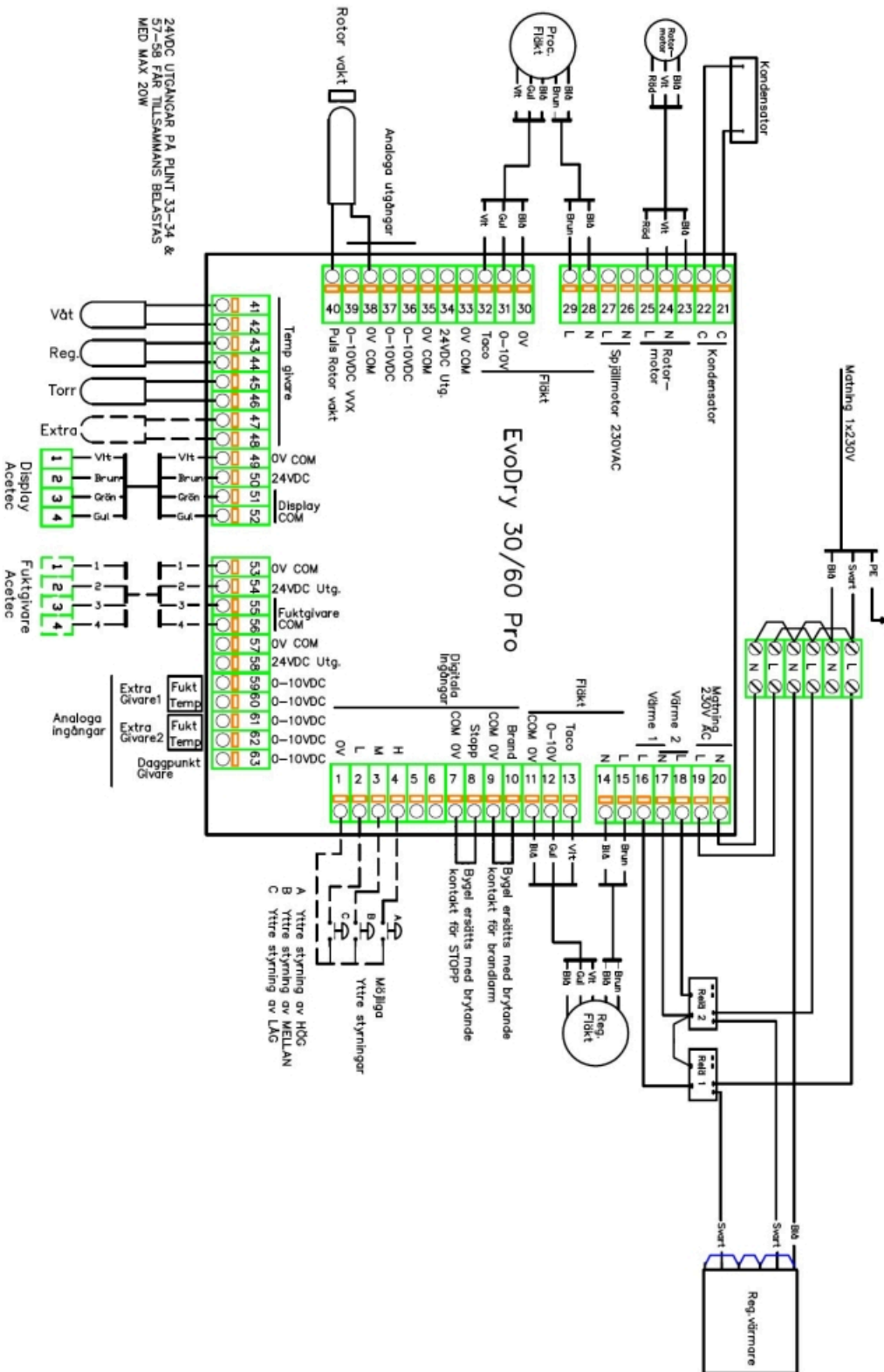

8.3. EvoDry Pro 120

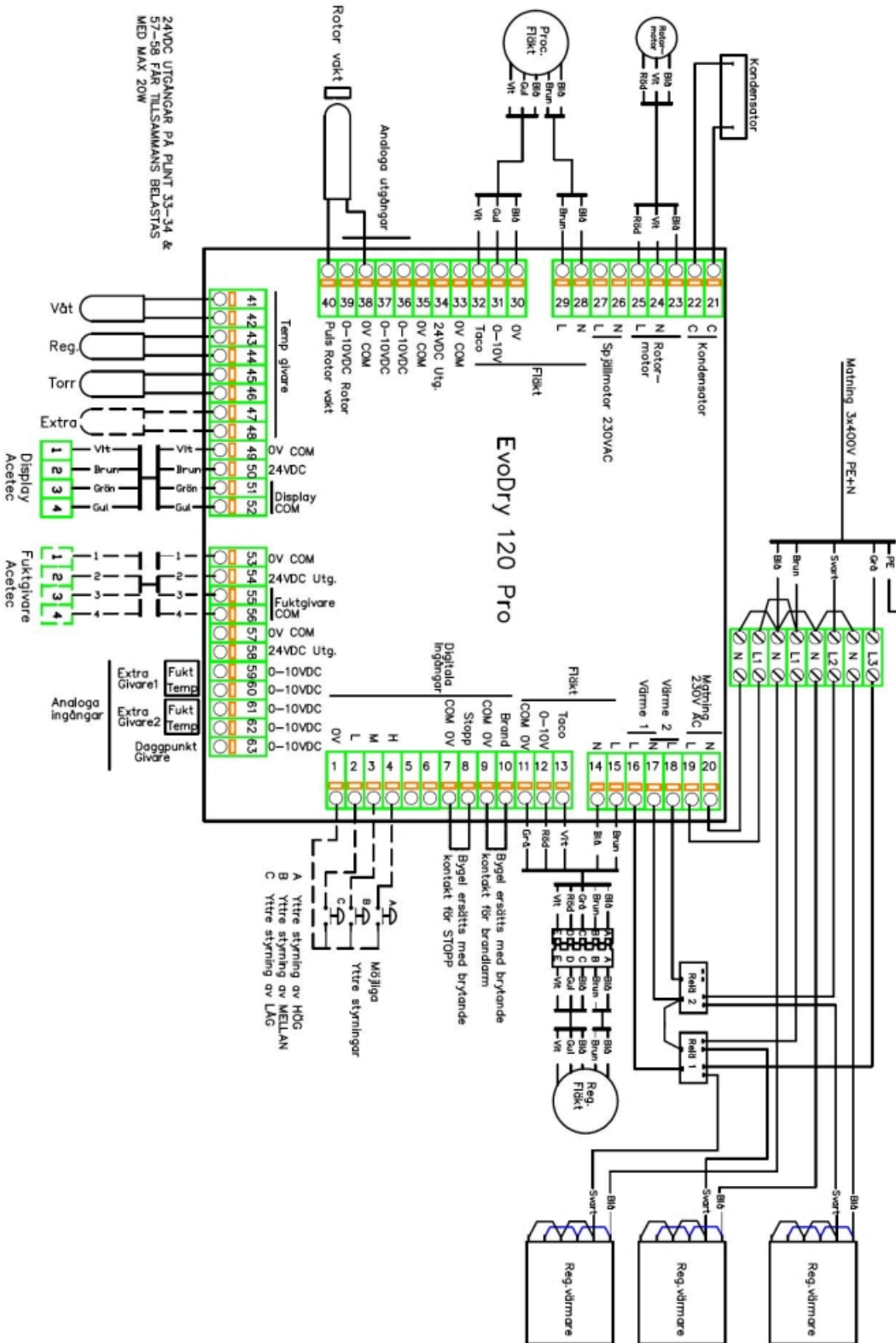

8.4. EvoDry Pro 180

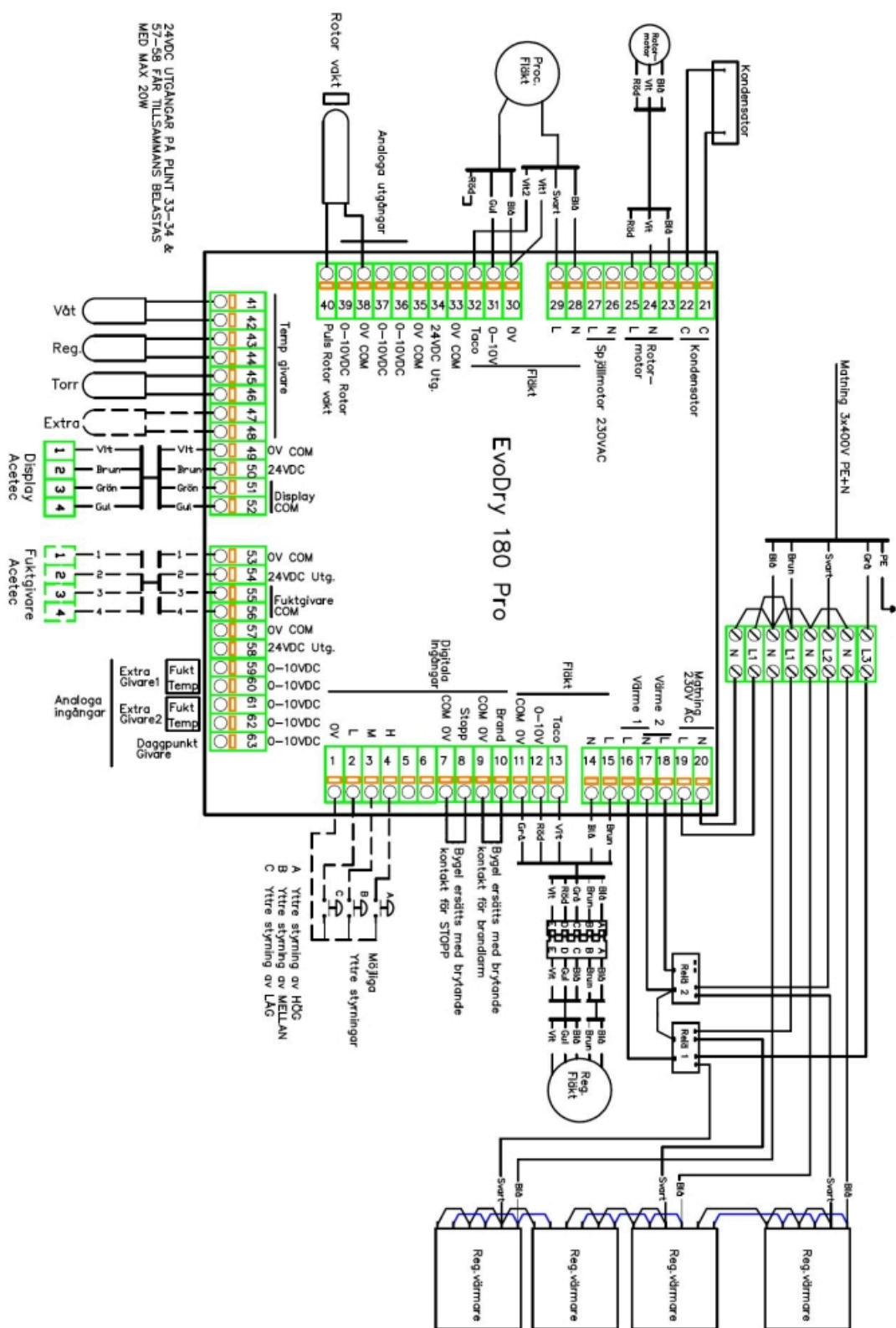

9. Programversioner

Programförändringar:

[Klicka här för se Programförändringar.](#)

<https://www.manula.com/manuals/acetec-ab/changelog-evocontrol-pro-serien/>

Hämta senaste programversionen:

[Klicka här hämta fil från FTP.](#)

<https://ftp.acetec.se/>

Användare: evocontrol

Lösen: 1234

Programuppdatering:

[Klicka här för PDF Instruktion hur man uppdaterar programversion.](#)